

BEOPLAY V1

BeoPlay V1-32

BeoPlay V1-40



Gerb. kliente,

Šiame vadove pateikiama papildomos informacijos apie jūsų produktą ir išsamiau aprašomos kelios funkcijos, paminėtos pradžios vadove. Čia taip pat rasite informacijos apie nustatymus ir sužinosite, kaip naudoti WebMedia, kaip valdyti gaminį Bang & Olufsen nuotolinio valdymo pulteliu ir kaip nustatyti laidinį ir belaidį ryšį.

Šis vadovas bus reguliariai atnaujinamas, įtraukiant informacijos apie, pavyzdžiui, naujas funkcijas, prieinamas atnaujinus programinę įrangą. Kai jūsų televizorius įgyja naujų funkcijų, galite paskaityti apie jas meniu NICE TO KNOW dalyje SETUP.

Atminkite, jei jūsų televizoriuje įdiegta naujausia programinė įranga, pradžios vadove esanti medijos naršyklės funkcija dabar vadinama HomeMedia. Padidinome vaizdo formatų skaičių. Daugiau informacijos ieškokite pagalbos tekstuose.

Papildomos informacijos apie gaminį rasite dažniausiai užduodamų klausimų (DUK) skyriuje www.beoplay.com/v1/support.

Supažindinimas su vadovu, 4

Sužinokite, kaip valdyti iliustruotąjį meniu ir nuotolinio valdymo pultelius.

Jungtys, 6

Papildomos įrangos ir, pvz., kompiuterio arba fotoaparato, prijungimo pavyzdžiai. Kaip iš naujo nustatyti numatytuosius nustatymus.

Papildomos įrangos nustatymas, 12

Kaip užregistruoti prijungtą įrangą meniu SOURCE LIST SETUP ir atsisiųsti PUC lentelių.

Kanalų grupių ir sąrašų naudojimas, 14

Kaip sukurti, redaguoti ir naudoti grupes ir sąrašus, redaguoti ir įtraukti kanalus ir žiūrėti kanalus, už kurių peržiūrą reikia mokėti, jei jie galimi.

Kanalų nustatymas iš naujo, 17

Kaip atnaujinti kanalus arba visus kanalus įdiegti iš naujo.

Garsiakalbių nustatymas – erdvinis garsas, 19

Kaip įtraukti televizorių į erdvinio garso sistemą.

Garso ir vaizdo nustatymų reguliavimas, 22

Kaip nustatyti vaizdą ir naudoti vaizdo režimus, taip pat, kaip reguliuoti garsą ir įjungti ekonominį režimą.

Kasdienis garso režimų ir garsiakalbių grupių naudojimas, 24

Kaip perjungti skirtingus garso režimus ir garsiakalbių grupes.

Dviejų šaltinių vaizdo žiūrėjimas tuo pat metu, 26

Kaip vienu metu žiūrėti dviejų šaltinių vaizdą.

Programos informacija, 27

Kaip išskiesti programos informaciją ir pakeisti subtitrus bei garso parinktis. Kaip išskiesti HbbTV.

Funkcijų įjungimas, 30

Kaip įvesti įjungimo raktą ir pasiekti papildomų funkcijų.

HDMI Matrix, 31

Kaip įvesti nustatymus meniu HDMI MATRIX.

WebMedia, 32

Kaip naršyti tinklalapius ir įtraukti taikomųjų programų naudojant WebMedia.

HomeMedia, 34

Kaip ieškoti nuotraukų ir televizoriuje atkurti muzikos failus.

Išjungimo laikmačiai, 37

Kaip padaryti, kad televizorius išsijungtų automatiškai.

Maitinimo nustatymai, 38

Kaip nustatyti energijos taupymo ir automatinį budėjimo režimą. Kaip sutrumpinti paleidimo laiką.

Prieigos valdymas, 39

Kaip sukurti prieigos kodą, neleidžiantį kitiems redaguoti kanalų nustatymų ir peržiūrėti kanalų.

PIN kodo sistema, 40

Kaip naudoti PIN kodo sistemą.

Programinės įrangos ir paslaugos atnaujinimas, 41

Kaip atnaujinti programinę įrangą ir rasti informacijos apie modulius bei PUC valdymą.

Skaitmeninis tekstas, 43

Kaip įjungti ir išjungti MHEG valdymo skaitmeninį tekstą.

Teletekstas, 44

Kaip išsaugoti mėgstamus teleteksto puslapius kaip MEMO puslapius.

Kitos įrangos valdymas naudojant Beo4 arba Beo6, 46

Kaip valdyti prijungtą įrangą, pvz., skaitmeninius priedėlius, DVD grotuvus arba panašią įrangą.

Tinklo nustatymai, 48

Kaip nustatyti tinklą, išskiesti tinklo informaciją ir integruoti televizorių su kitu produktu.

Du televizoriai toje pačioje patalpoje, 51

Parinkčių nustatymas ir dviejų televizorių valdymas toje pačioje patalpoje.

Supažindinimas su vadovu

Meniu naudojimas

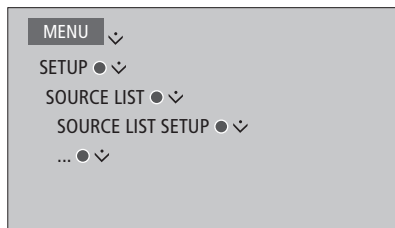

Tokia meniu hierarchija pateikia kelią į meniu, kur galima atlikti įvairius nustatymus. Nuotolinio valdymo pultelyje paspaudę **MENU** ir naudodami naršymo mygtuko apatinę dalį bei **centrinį** mygtuką galite pasirinkti ir atidaryti meniu.

Kai yra, taip pat galite iškviešti pagalbinį tekstą paspaudę nuotolinio valdymo pultelio **mėlyną** mygtuką.

Meniu naudojimo pavyzdys

Nuotolinio valdymo pultelio naudojimas



Kai tinka, bus rodomas nuotolinio valdymo naudojimas.

- Tamsiai pilkas mygtukas reiškia, kad turite paspausti aparatūros mygtuką.
- Šviesiai pilkas mygtukas reiškia Beo4 / Beo6 programinį mygtuką. Beo4 paspauskite **LIST**, kad juos iškvieštumėte. (Beo6: paspauskite \triangle). Mygtukas rodomas Beo4 / Beo6 ekrane.

- Naršymo mygtuką žymi \diamond , jis naudojamas nurodyti, kuria kryptimi reikia spausti naršymo mygtuką.
- **Centrinį** mygtuką žymi \bullet , jis naudojamas nurodyti, kad reikia spausti **centrinį** mygtuką.

Beo4 nuotolinio valdymo pultelio naudojimo pavyzdys

Tęsinys...

Beo4 su naršymo mygtuku

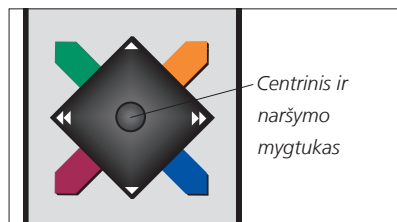

Jei turite Beo4 nuotolinio valdymo pultelį su naršymo mygtuku, galite naudoti **centrinį** mygtuką ir spausdami jo viršutinę, apatinę, kairę ir dešinę dalis naršyti meniu. Patvirtinti pasirinkimus ir meniu nustatymus, galite paspaudę **centrinio** mygtuko vidurį.

Kai televizorius įjungtas, iškvieskite bendrąjį meniu paspaudę **MENU**.

Paspauskite **BACK**, jei norite grįžti meniu atgal. Norėdami išeiti iš meniu, palaikykite nuspaudę **BACK**.

Atminkite, kad Beo4 nuotolinio valdymo pultelyje turi būti nustatytas **MODE 1**, žr. pradžios vadovo skyrių „Kaip galiu...“. Negalima naudoti Beo4 nuotolinio valdymo pultelio be naršymo mygtuko.

Beo6

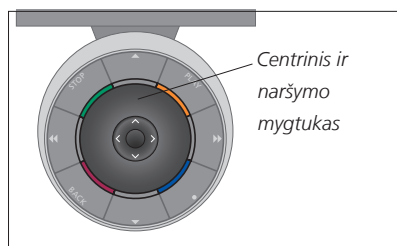

Jei valdote televizorių Beo6 nuotolinio valdymo pulteliu, judėkite meniu aukštyn, žemyn, kairėn ir dešinėn naudodami **centrinį** mygtuką. Patvirtinti pasirinkimus ir meniu nustatymus galite paspaudę **centrinio** mygtuko vidurį.

Kai televizorius įjungtas, iškvieskite bendrąjį meniu paspaudę **Menu**.

Paspauskite **BACK**, jei norite grįžti meniu atgal. Norėdami išeiti iš meniu, palaikykite nuspaudę **BACK**.

Atkreipkite dėmesį, kad į nustatymą įtraukus naujų gaminių, Beo6 reikia perkonfigūruoti.

Taikomoji programa BeoRemote



Kad būtų galima naudoti taikomąją programą BeoRemote, planšetinis kompiuteris ir televizorius turi būti prijungti prie to paties tinklo.

Taikomoji programa BeoRemote leidžia valdyti televizorių naudojant planšetinį kompiuterį ir ypač tinka tinklalapiams arba taikomosioms programoms naršyti naudojant [WebMedia](#).^{*1} Tiek televizorius, tiek planšetinis kompiuteris turi būti prijungti prie to paties tinklo ir parinkties WAKE ON WLAN nustatymas turi būti ON (žr. televizoriaus meniu NETWORK). Tai leis įjungti televizorių budėjimo režimu. Atkreipkite dėmesį, kad šiek tiek padidės energijos sąnaudos budėjimo režimu.

Taikomoji programa BeoRemote veikia kaip Beo4 nuotolinio valdymo pultelis. Tačiau ji nepalaiko visų Beo4 **LIST** funkcijų.

Bakstelėkite meniu piktogramą (☰), kad atidarytumėte televizoriaus meniu. Naršymo kilimėlis (⏏) veikia kaip Beo4 naršymo mygtukas. Bakstelėkite vidurį, kad pasirinktumėte nustatymą. Pereikite

į sąrašo parinktis, kad suaktyvintumėte televizoriaus funkcijas.

Norėdami grįžti meniu atgal, bakstelėkite **↶**. Norėdami išeiti iš meniu, palaikykite nuspaudę **↶**.

BeoRemote yra trumpas integruotasis vadovas, kuriame aprašytos pagrindinės funkcijos (dalyje SETTINGS).

Atkreipkite dėmesį, kad pirmą kartą nustatyti reikia naudojant Beo4 / Beo6 nuotolinio valdymo pultelį. Norint naudoti BeoRemote, reikia, kad televizorius būtų nustatytas tinklo.

^{*1}BeoRemote palaiko planšetinius kompiuterius su iOS (naujausia iOS versija) ir Android (3.2 arba naujesne versija).

Jungtys

Televizoriaus jungčių skydelis leidžia prijungti signalų įvesties laidus ir įvairią papildomą įrangą, pavyzdžiui, Blu-ray grotuvą.

Visa per šiuos lizdus prijungta įranga gali būti užregistruota meniu SOURCE LIST SETUP. Daugiau informacijos [žr. 12 psl.](#)

Prieš prijungdami bet kokią įrangą prie televizoriaus neužmirškite išjungti televizoriaus iš elektros tinklo, išskyrus atvejus, kai šaltinis įjungiamas į HDMI IN arba USB lizdą.

Atsižvelgiant į prie televizoriaus prijungiamos įrangos tipą, gali reikėti kitokių laidų ir adapterių. Laidų ir adapterių galite įsigyti iš pardavėjo.

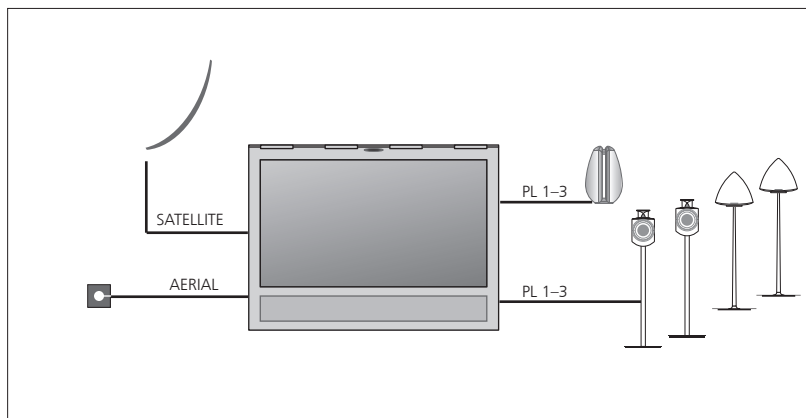

Atsižvelgiant į imtuvo parinktį, gali būti viena palydovinė įvestis arba jos nebūti iš viso.

Jei naudojate kelias palydovines antenas, turite naudoti ir kelių DISEqC jungiklį. Norėdami gauti daugiau informacijos, susisiekite su platintoju.

Garsiakalbiai

Naudokite Bang & Olufsen Power BeoLab garsiakalbius. Laidų galite įsigyti iš Bang & Olufsen pardavėjo. [Žr. 9 psl.](#)

Įranga, turinti HDMI™ išvestį

Įrangą, turinčią HDMI išvestį, pvz., skaitmeninį priedėlį, galima prijungti prie bet kokio galimo televizoriaus HDMI IN lizdo. Daugiau informacijos, kaip nustatyti prijungiamą įrangą, [ieškokite 12 psl.](#)

Sukonfigūruotą šaltinį galima pasirinkti naudojant sukonfigūruoto šaltinio mygtuką arba SOURCE LIST. Jei televizorius aptinka nesukonfigūruotą šaltinį, jūsų prašoma pasirinkti, ar nieko nedaryti, ar rodyti šaltinį, ar jį konfigūruoti.

Prijungtą įrangą galite valdyti naudodami jos nuotolinio valdymo pultelį arba atsisiųsti PUC skydelį, kad galėtumėte naudoti BEO4 / Beo6 nuotolinio valdymo pultelį. [žr. 12 psl.](#)

Jei reikia iš naujo nustatyti televizoriaus numatytuosius nustatymus, iškvieskite meniu REGIONAL SETTINGS ir pasirinkite kitą šalį. Jūsų paprašys patvirtinti nustatymą iš naujo. Visi nustatymai bus ištrinti ir reikės atlikti nustatymą pirmą kartą pagal ekrane pateikiamus nurodymus.

Skaitmeninių šaltinių prijungimas

Prijunkite iki penkių išorinių HDMI šaltinių, pvz., skaitmeninį priedėlį, kompiuterį arba žaidimų konsolę. Visa prie televizoriaus prijungta įranga turi būti sukonfigūruota, [žr. 12 psl.](#)

Atsižvelgiant į prie televizoriaus prijungiamos įrangos tipą, gali reikėti kitokių laidų ir adapterių. Jei turite daugiau nei dviejų tipų įrangos, kuriai reikia PUC lizdo, turite įsigyti papildomą PUC laidą. Laidų ir adapterių galite įsigyti iš pardavėjo.

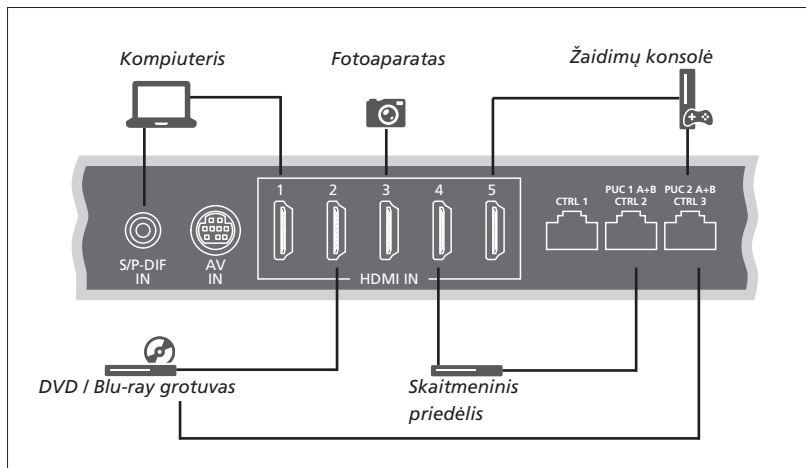

Prijungtų skaitmeninių šaltinių pavyzdys

Skaitmeninio priedėlio prijungimas

- > Įjunkite laidą į tinkamą skaitmeninio priedėlio lizdą.
- > Nuveskite laidus iki televizoriaus HDMI IN lizdo.
- > Kad galėtumėte naudoti skaitmeninio priedėlio nuotolinio valdymo pultelį, IR siųstuvą prijunkite prie vieno iš PUC lizdų ir prie skaitmeninio priedėlio IR imtuvo. [Daugiau informacijos apie IR siųstuvus žr. 10 psl.](#)
- > Vadovaukitės ekrane pateikiamais nurodymais, kaip konfigūruoti šaltinį.

DVD / Blu-ray grotuvo prijungimas

- > Įjunkite laidą į tinkamą DVD / Blu-ray lizdą.
- > Nuveskite laidus iki televizoriaus HDMI IN lizdo.
- > Kad galėtumėte naudoti DVD / Blu-ray grotuvo nuotolinio valdymo pultelį, IR siųstuvą prijunkite prie vieno iš PUC lizdų ir prie DVD / Blu-ray IR imtuvo. [Daugiau informacijos apie IR siųstuvus žr. 10 psl.](#)
- > Vadovaukitės ekrane pateikiamais nurodymais, kaip konfigūruoti šaltinį.

Žaidimų konsolės prijungimas

- > Įjunkite laidą į tinkamą žaidimų konsolės lizdą.
- > Nuveskite laidus iki televizoriaus HDMI IN lizdo.
- > Kad galėtumėte naudoti žaidimų konsolės nuotolinio valdymo pultelį, IR siųstuvą prijunkite prie vieno iš PUC lizdų ir prie žaidimų konsolės IR imtuvo. [Daugiau informacijos apie IR siųstuvus žr. 10 psl.](#)
- > Vadovaukitės ekrane pateikiamais nurodymais, kaip konfigūruoti šaltinį.*¹

Fotoaparato prijungimas

- > Įjunkite laidą į tinkamą fotoaparato lizdą.
- > Nuveskite laidus iki televizoriaus HDMI IN lizdo.
- > Vadovaukitės ekrane pateikiamais nurodymais, kaip konfigūruoti šaltinį.

¹*Kaip šaltinį pasirinkus GAME CONSOLE, vaizdo režimas GAME suaktyvinamas kaip numatytasis parametras. Galite laikinai pakeisti šį nustatymą meniu PICTURE, [žr. 23 psl.](#)

Kompiuterio prijungimas

Prieš prijungdami papildomą įrangą, iš elektros tinklo išjunkite televizorių, kompiuterį ir visą prie televizoriaus ir kompiuterio prijungtą įrangą.

Kompiuterio prijungimas

- > Naudodami reikiamo tipo laidą, vieną jo galą prijunkite prie kompiuterio DVI arba HDMI išvesties lizdo, o kitą – prie televizoriaus HDMI IN lizdo.
- > Jei naudojate kompiuterio DVI išvesties lizdą, tinkamu laidu prijunkite kompiuterio skaitmeninio garso išvesties jungtį prie televizoriaus S/P-DIF IN lizdo, kad kompiuterio garsą girdėtumėte per garsiakalbius, prijungtus prie televizoriaus.
- > Į elektros tinklą vėl įjunkite televizorių, kompiuterį ir visą prijungiamą įrangą. Atminkite, kad pagal kompiuterio instrukcijas kompiuteris turi būti įjungtas į įžemintą elektros lizdą.

Analoginio šaltinio prijungimas

Galite prijungti vieną analoginį šaltinį, pvz., žaidimų konsolę arba vaizdo magnetofoną. Prie televizoriaus prijungiamos įrangos konfigūravimo instrukcijų [ieškokite 12 psl.](#)

Prieš prijungdami išorinę įrangą visas atitinkamas sistemas išjunkite iš elektros tinklo.

Analoginio šaltinio prijungimas

- > Įjunkite laidą į tinkamą norimos prijungti įrangos lizdą.
- > Nuveskite laidus iki televizoriaus AV IN lizdo.
- > Į elektros tinklą vėl įjunkite televizorių ir visą prijungiamą įrangą.
- > Kad galėtumėte naudoti ne Bang & Olufsen analoginio šaltinio nuotolinio valdymo pultelį, IR siųstuvą prijunkite prie vieno iš PUC lizdų ir prie analoginio šaltinio IR imtuvo. [Daugiau informacijos apie IR siųstuvus žr. 10 psl.](#)
- > Vadovaukitės ekrane pateikiamais nurodymais, kaip konfigūruoti šaltinį.

Reikia kitų adapterių ir galbūt laidų. Laidų ir adapterių galite įsigyti iš pardavėjo.

Garsiakalbių prijungimas prie televizoriaus

Prie televizoriaus galite prijungti ne daugiau kaip šešis garsiakalbius ir žemų dažnių garsiakalbius.

Prieš prijungdami išorinę įrangą visas atitinkamas sistemas išjunkite iš elektros tinklo.

Atsižvelgiant į prie televizoriaus prijungiamos įrangos tipą, gali reikėti kitokių laidų ir adapterių. Laidų ir adapterių galite įsigyti iš pardavėjo.

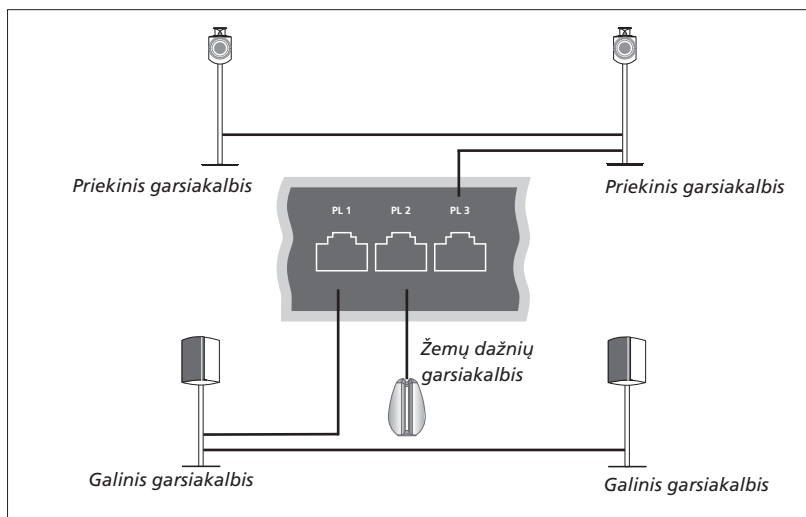

Garsiakalbio nustatymo pavyzdys

Garsiakalbių prijungimas

- > Įjunkite Power Link laidą į tinkamą norimų prijungti prie televizoriaus garsiakalbių lizdą (L arba R).
- > Nutieskite laidus iki televizoriaus lizdų, pažymėtų PL 1-3.
- > Nutieskite Power Link laidą tarp atitinkamų papildomų garsiakalbių lizdų, jei yra.
- > Įjunkite Power Link laidą į tinkamą žemų dažnių garsiakalbio lizdą.
- > Nuveskite laidą iki galimo televizoriaus lizdo, pažymėto PL 1-3.
- > Į elektros tinklą vėl įjunkite televizorių ir prijungiamą įrangą.

Jei į vieną PL lizdą norite įjungti du garsiakalbius, reikia specialaus laido. Jei neįmanoma prijungti laido tarp dviejų garsiakalbių, reikia papildomo skirstytuvo. Norėdami gauti daugiau informacijos kreipkitės į pardavėją.

Valdymas

Nustatydami šaltinį per meniu SOURCE LIST SETUP, galite pasirinkti, kaip prijungti PUC valdomą gaminį. Turite pasirinkti, į kurį lizdą įjungti PUC laidą (1A, 1B, 2A ar 2B). Tada galite pasirinkti PLUG (laidą) arba IR BLASTER (IR imtuvą). Pasirinkę PLUG, turite rinktis MODULATION ON arba MODULATION OFF. Informacijos apie laido tipą ir moduliavimo nustatymus kreipkitės į parduovą.

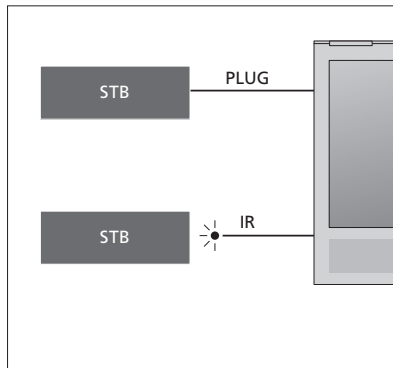

IR siųstuvai: norėdami Beo4 / Beo6 nuotolinio valdymo pulteliu valdyti ne Bang & Olufsen gaminius, prie ne Bang & Olufsen gaminio prijunkite Bang & Olufsen IR siųstuvą, tada įjunkite gaminį į vieną jungties skydelio lizdą, pažymėtą PUC. Kad veiktų nuotolinio valdymo pultelis, siųstuvą prijunkite prie prijungtos įrangos IR imtuvo. Prieš jį prijungdami Beo4 / Beo6 nuotolinio valdymo pulteliu patikrinkite, ar televizoriaus ekrane veikia įrangos meniu.

Norėdami gauti papildomų PUC laidų, kreipkitės į parduovą.

Informacijos, kaip atsisiųsti Peripheral Unit Controller (PUC) skydelius, skirtus skaitmeniniams priedeliams, [žr. 12 psl. ir 42 psl.](#)

Skaitmeniniai kanalai

Jei norite žiūrėti užkoduotus kanalus, kreipkitės į paslaugos teikėją. Paslaugos teikėjas užregistruos jus kaip įgaliojį žiūrovą (paprastai už tai reikia mokėti), tada jums bus suteikta intelektualioji kortelė ir CA modulis. Atminkite, kad jie tinkami tik vienam paslaugos teikėjui, todėl veiks tik su tam tikrais kanalais.

CA modulis yra intelektualiuųjų kortelių skaitytuvas, iššifruojantis paslaugos teikėjo siunčiamus užkoduotus signalus.

Be intelektualiuųjų kortelių ir CA modulių galimi tik neužkoduoti skaitmeniniai kanalai, taip pat vadinami nemokamai transliuojamais.

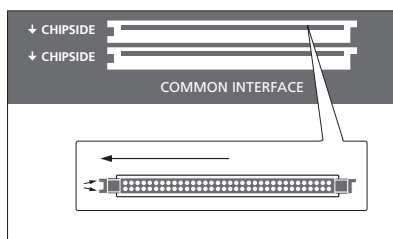

Informacijos apie suderinamus CA modulius kreipkitės į parduovą.

Intelektualiosios kortelės turi likti CA moduluose, nebent jūsų paslaugos teikėjas nurodo jas išimti. Tai svarbu tuo atveju, jei jūsų paslaugos teikėjas nori išsiųsti naujos informacijos į jūsų intelektualiąją kortelę.

Atsargiai įdėkite intelektualiąją kortelę į CA modulį.

Vienoje CA modulio pusėje yra vienas išsikišęs kraštas, kitoje – du. Jei televizorius nepriima jokio signalo, patikrinkite, ar intelektualioji kortelė ir CA moduliai tinkamai įdėti.

Intelektualiosios kortelės ir CA moduliai taip pat gali suteikti prieigą prie specialiųjų meniu, kurie čia neaprašyti. Jei tai jūsų atvejis, vykdykite paslaugos teikėjo nurodymus.

Tęsinys...

CA modulių suaktyvinimas

Meniu CA UNITS galite įjungti arba išjungti antžeminių, kabelinių arba palydovinių programų CA modulius. Kai kuriose šalyse gali būti naudinga išjungti palydovinių programų CA modulį, kad optimaliai veiktų antžeminių programų CA modulis.

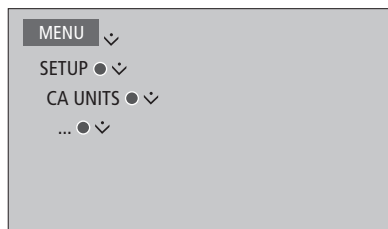

Taip pat galite pasiekti CA modulius iš pagrindinio meniu arba Beo6 ekrano, kai dabartinis šaltinis yra TV imtuvas.

Papildomos įrangos nustatymas

Jei prie televizoriaus prijungėte papildomos vaizdo įrangos, šią įrangą galite užregistruoti meniu SOURCE LIST SETUP.

Kai televizorius įjungtas ir prie HDMI IN lizdo esate prijungę papildomos įrangos, televizorius aptiks nesukonfigūruotą šaltinį. Ekrane rodomas pranešimas, o jūs turite vadovautis ekrane pateiktais nurodymais ir sukonfigūruoti šaltinį.

Iš pagrindinio meniu taip pat galite iškviešti konkretaus šaltinio meniu SOURCE LIST SETUP, pasirinkti SOURCE LIST, paryškinti šaltinį ir paspausti **raudoną** mygtuką. Tada jūsų bus paprašyta įvardyti šaltinį ir jam pasirinkti mygtuką. Dabar galite valdyti šaltinį.

Šaltinių nustatymai yra numatytieji, pavyzdžiui, numatyti geriausiai situacijai tinkantys garso ir vaizdo nustatymai, bet, jei norite, galite juos pakeisti. Pasirinkite šaltinį ir pasirinkite meniu ADVANCED SETTINGS.

Jei jūsų Beo6 nuotolinio valdymo pultelis sukonfigūruotas pagal televizoriuje nustatytus šaltinius, o jūs televizoriuje pakeisite šaltinio mygtuką, šio konkretaus šaltinio mygtukas Beo6 ekrane nebeveiks. Kreipkitės į Bang & Olufsen pardavėją, kad perkonfigūruotų jūsų Beo6 nuotolinio valdymo pultelį.

Kas prijungta?

Užregistravę prie televizoriaus prijungtą įrangą, galėsite ją valdyti Beo4 / Beo6 nuotolinio valdymo pulteliu.

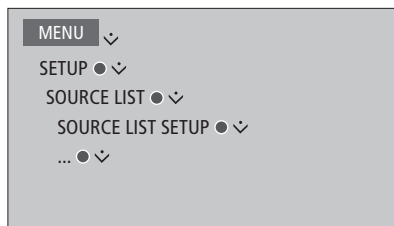

*Aptikus naują įrangą, rodomas meniu su toliau pateiktomis parinktimis. DO NOTHING, SHOW SOURCE ir CONFIGURE THE SOURCE CONNECTED TO THIS INPUT. Jei norite nustatyti įrangą, naršymo mygtuku eikite viršun arba apačion, kad paryškintumėte paskutinę parinktį, ir paspauskite **centrinį** mygtuką, kad iškviestumėte nustatymo meniu.*

PUC skydelio atsisiuntimas

Vykdamas konfigūravimo procedūrą jūsų bus klausama, ar norite turėti galimybę nuotolinio valdymo pulteliu valdyti prijungtą įrangą. Vadovaukitės ekrane pateikiamais nurodymais ir atsisiųskite Peripheral Unit Controller (PUC) skydelį, jei yra.*¹ Televizorius turi būti prijungtas prie interneto.

Jei jūsų prijungtos įrangos nėra atsisiuntimo sąrašė, vadinasi, šiuo metu nėra jai skirto valdymo sprendimo, todėl turite pasirinkti UNSUPPORTED SOURCE. Negalite valdyti įrangos Beo4 / Beo6 nuotolinio valdymo pulteliu. Norėdami gauti daugiau informacijos kreipkitės į Bang & Olufsen pardavėją.

Galite ieškoti naudodami lotyniškus rašmenis ir skaitmenis. Nelotyniškų įrangos pavadinimų galite ieškoti įvedę pavadinimo dalį, kurią sudaro lotyniški rašmenys. Taip pat galite naudodamiesi naršymo funkcijomis rasti tinkamą PUC skydelį.

¹**Jei naudojate Beo4 nuotolinio valdymo pultelį, reikės įjungti IR valdomą PUC įrangą paspaudus **SHIFT + 9**. Kad Beo4 būtų rodoma **SHIFT**, šią funkciją pirmiausia įtraukti į Beo4 funkcijų sąrašą.*

Tęsinys...

Šaltinio konfigūracijos panaikinimas

Jeigu prijungėte šaltinį prie konkretaus televizoriaus lizdo ir jį sukongūravote, o tada visam laikui atjungėte šaltinį, turite iš naujo nustatyti šaltinio nustatymus. Meniu SOURCE LIST SETUP pasirinkite šaltinį ir pasirinkite RESET DEFAULT. Pasirinkus YES nebėra sukongūruoto šiam lizdui skirto šaltinio. Kitą kartą prie lizdo prijungę šaltinį, būsite paprašyti jį sukongūruoti.

Taip pat galite pasirinkti RESET TO DEFAULT meniu ADVANCED SETTINGS ir nustatyti tik šio meniu reikšmes.

Jeigu norite pašalinti atsisiųstą PUC skydelį, [žr. 42 psl.](#)

Kanalų, grupių ir sąrašų naudojimas

Galite kurti, redaguoti ir naudoti grupes, kad lengviau rastumėte mėgstamus kanalus ir stotis.

Jei automatinis visų kanalų ir stočių nustatymas neišsaugo kanalų ir stočių pasirinktais kanalų numeriais, galite pertvarkyti tvarką, kuria jie rodomi mėgstamiausių kanalų arba stočių sąraše. Taip pat galite pašalinti arba panaikinti kanalus ir stotis, kurių nebenorite, arba atkurti kanalus ir stotis, kurias vėl norite turėti.

Jei jūsų šalyje palaikomi kanalai, už kurių peržiūrą reikia mokėti, galite užsisakyti ir programą, kurią norite žiūrėti.

Veikiant radijo režimu žodis CHANNEL meniu pakeičiamas žodžiu STATIONS. Jei norite redaguoti radijo stočių grupes, turite perjungti į radijo šaltinį ir pasirinkti EDIT RADIO GROUPS.

Kanalų grupių naudojimas ir redagavimas

Meniu FAVOURITES galite sukurti iki 22 kanalų grupių ir greitai rasti mėgstamiausius kanalus neidami per visus nustatytus kanalus. Pavyzdžiui, galite sukurti grupę, skirtą kiekvienam šeimos nariui. Taip pat galite pavadinti savo sukurtas kanalų ir stočių grupes ir panaikinti bet kokią grupę, kurios nebenorite. Taip pat galite išvalyti kanalų arba stočių grupę.

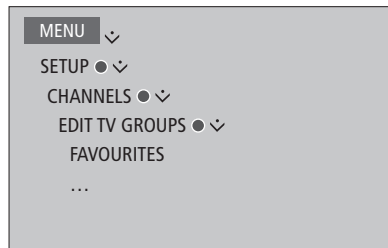

Mėgstamiausių grupėje galite perkelti kanalą į kitą sąrašo poziciją. Nurodymų ieškokite televizoriaus ekrane rodomame meniu.

Mėgstamiausių grupės įvardijimas ir sukūrimas...

Atidarykite meniu FAVOURITES

Paspaudę įvardykite / pervardykite grupę, pvz., „Sportas“

Paspaudę išsaugokite pavadinimą

Pasirinkite dabar įvardytą grupę

Paspaudę įtraukite kanalų

Pasirinkite grupę, iš kurios norite kopijuoti, pavyzdžiui, „Naujienos“

Paspaudę pasirinkite kanalą

Paspaudę eikite į sąrašą

Paspauskite, kai įtrauksite norimus kanalus

Paspaudę išsaugokite nustatymus

Kanalų ir stočių grupės

Pasirinkite kanalų grupę. Kanalų grupės gali būti tos, kurias sukūrėte patys, arba programų sąrašas. Programų sąrašus atsiunčia kai kurie paslaugos teikėjai. Jie rodomi ir veikia panašiai kaip grupės, be to, juos galima iškviešti taip pat kaip grupes.

Kanalų grupių iškvietimas naudojant Beo4...

Paspaudę iškvieskite kanalų grupių apžvalgą

MENU

1

Perėjimas iš vienos kanalų grupės į kitą naudojant Beo6...

Paspaudę pereikite iš vienos grupės į kitą žiūrėdami televizorių. Rodomas paskutinis rodytas kanalas grupėje arba...

...paspaudę iškvieskite kanalų grupių apžvalgą

Jei meniu FAVOURITES sukurta tik viena grupė, ji gali veikti kaip numatytasis sąrašas, kurį galima iškviešti, kai televizoriuje nustatomas budėjimo režimas. Taip užtikrinama, kad kanalų numeriai Beo6 nuotolinio valdymo pultelyje būtų sinchronizuoti. Kad veiktų šis numatytasis sąrašas, reikia paslėpti visus kitus sąrašus. Paspaudę geltoną mygtuką slėpkite / rodykite grupes.

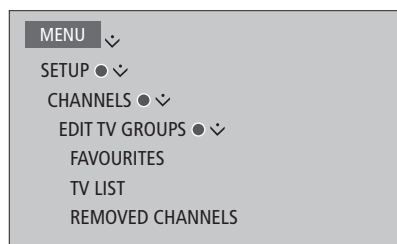

Kanalų ir stočių sąrašai

Atidarykite sąrašą ekrane ir pasirinkite kanalą.

Beo4 valdymas...

Paspaudę pasirinkite kanalų grupę ●

Paspaudę grupėje pereikite iš vieno kanalo į kitą arba...

...paspaudę iškvieskite pasirinkto numerio grupės kanalą 0-9

Paspaudę žalią mygtuką pereikite iš kanalų ir kanalų grupių abėcėlinio rūšiavimo į numeravimą ir atvirkščiai.

Beo6 valdymas...

Paspaudę iškvieskite dabartinės grupės kanalų sąrašą Ch list

Paspaudę grupėje paryškinkite pageidaujimą kanalą arba...

...paspaudę iškvieskite pasirinkto numerio grupės kanalą 0-9

Kanalų redagavimas

Galite pašalinti bet kokį nustatytą kanalą arba stotį, jei nenorite kad ji būtų kanalų sąrašė, arba atkurti pasirinktus kanalus, kuriuos pašalinote iš kanalų sąrašo.

Pervardyti galite tik analoginius kanalus. Ši funkcija galima ne visose rinkose.

Meniu TV LIST galite pašalinti kanalą iš kanalų sąrašo. Pašalintus kanalus galima vėl atkurti meniu REMOVED CHANNELS.

Jei norite redaguoti radijo stotis, turite perjungti į radijo šaltinį ir pasirinkti EDIT RADIO GROUPS.

Redaguodami TV LIST arba įtraukdami kanalus į mėgstamiausių grupę, galite paspausti žalią mygtuką ir perjungti iš abėcėlinio kanalų rūšiavimo į numeravimą ir atvirkščiai.

Iš kanalų sąrašo pašalinti kanalai neberodomi iš naujo ieškant naujų kanalų, bet saugomi sąrašė REMOVED CHANNELS.

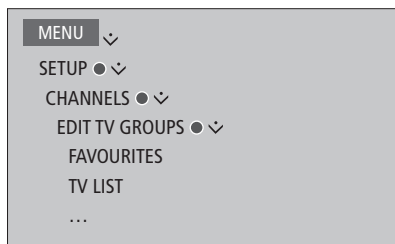

Išsamios kanalų informacijos peržiūra

Meniu TV LIST galite paryškinti kanalą arba paspausti **raudoną** mygtuką ir peržiūrėti išsamią kanalų informaciją. PARENTAL LOCK galima tik jei nustatymo meniu įjungta funkcija ACCESS CONTROL, [žr. 39 psl.](#)

Kanalai, turintys apsaugos nuo vaikų užraktą, bus praleisti perjungiant kanalus.

*Jei paryškintas kanalas yra analoginis, galite pervardyti jį naudodami **žalią** ir naršymo mygtuką. Kai kuriomis kalbomis kanalų pervardyti negalite.*

*Meniu TV LIST galite paspausti **žalią** mygtuką ir perjungti iš abėcėlinio kanalų rūšiavimo į numeravimą ir atvirkščiai.*

Jei norite peržiūrėti išsamią radijo stočių informaciją arba kurti stočių grupes, turite perjungti į radijo šaltinį ir pasirinkti EDIT RADIO GROUPS.

Kanalų, už kurių peržiūrą reikia mokėti, žiūrėjimas

Galite žiūrėti kanalus, už kurių peržiūrą reikia mokėti, jei jūsų šalyje jie palaikomi, tačiau šią paslaugą reikia užsisakyti. Programų vadovas siūlo informaciją apie kanalus ir programas. Naudokite šią informaciją užsisakydami pageidaujamą programą. Kreipkitės į klientų ID paslaugos teikėją.

Programos užsisakymas...

Paspaudę pasirinkite kanalą



arba
0-9

Vadovaukitės ekrane pateikta informacija ir gaukite prieigą prie norimos programos. Jei norite gauti daugiau informacijos, kreipkitės į paslaugos teikėją

Kanalų nustatymas iš naujo

Televizorius gali pats surasti televizijos kanalus arba radijo stotis.

Ne visose rinkose siūlomos ir kabelinių, ir antžeminių programų parinktys vienu metu.

Atsižvelgiant į paslaugos teikėją, kai kurie nustatymai sukuriama automatiškai.

Kanalų atnaujinimas

Galite atnaujinti nustatytus kanalus, kuriuos, pavyzdžiui, transliuotojas perkėlė.

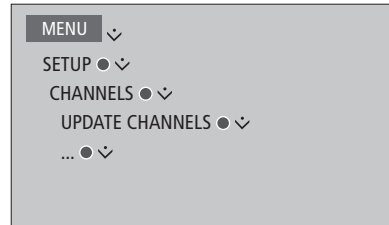

Jeigu nustatėte antžeminius kanalus ir yra galimas daugiau nei vienas tinklas, turite pasirinkti naudoti ir norimą tinklą.

Meniu CABLE, TERRESTRIAL, SATELLITE ir ANALOGUE elementai galimi tik jei jie suaktyvinti meniu CHANNELS meniu INPUTS. Jei suaktyvinta tik viena įvestis, meniu UPDATE CHANNELS praleidžiamas ir tiesiogiai atidaromas įvesties nustatymo meniu.

Atminkite, kad įvedus kitą paslaugos teikėją arba įvesties paieškos režimą, visi sąrašai išvalomi.

Kanalų įvesties nustatymų keitimas

Pakeiskite kanalo įvestį įjungdami arba išjungdami kabelinę, antžeminę, palydovinę ir analoginę įvestis, aktyvią anteną ir linijos ilgio kompensavimą.

Galite visus televizoriaus kanalus įdiegti iš naujo, leisdami televizoriui automatiškai nustatyti visus kanalus.

Perjungimas į kitą tinklą. Jūsų sąrašuose esančius kanalus taip pat galima pakeisti, bet galima tik jei nustatant antžeminius kanalus galimi keli tinklai.

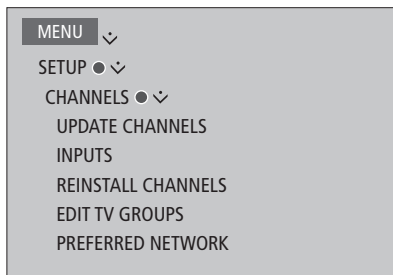

Jeigu norite pakeisti kanalo įvestį, iškvieskite meniu INPUTS.

Jeigu norite iš naujo įdiegti visus kanalus, iškvieskite meniu REINSTALL CHANNELS.

Jeigu norite pasirinkti tinklą, iškvieskite meniu PREFERRED NETWORK.

PASTABA! Jei iš naujo įdiegėte visus televizoriaus kanalus, išnyks visi ankstesni kanalų nustatymai!

Informacijos apie prieigos kodą [ieškokite 39 psl.](#)

Jeigu išjungėte įvestį, visi kanalai ir su šia įvestimi susijusios konfigūracijos bus panaikintos.

Meniu PREFERRED NETWORK gali būti rodomas nustatant antžeminius kanalus.

Garsiakalbių nustatymas – erdvinis garsas

Prie televizoriaus prijunkite BeoLab garsiakalbius ir BeoLab žemų dažnių garsiakalbius ir turėsite lengvai kambaryje pritaikomą erdvinio garso sistemą. Geriausias garsas bus garsiakalbių apsuptoje zonoje.

Taip pat galite sukurti garsiakalbių grupes, kad galėtumėte pritaikyti garsiakalbių nustatymą pagal kitas klausyimosi padėtis, o ne tik būdami prieš televizorių, pavyzdžiui, sėdėdami prie pietų stalo arba fotelyje.

Šiame vadove aprašoma, kaip sukurti pagrindinį garsiakalbių nustatymą. Jei norite taikyti išsamesnius garso nustatymus ir koregavimus, žr. Technical Sound Guide (garso nustatymo techninį vadovą) apsilankę www.beoplay.com/v1/support.

Informacijos apie kasdienį garsiakalbių grupių naudojimą [ieškokite 25 psl.](#)

Garsiakalbių nustatymas

Nustatydami garsiakalbius turite pasirinkti, kuriuos garsiakalbius įjungti į kiekvieną Power Link lizdą.

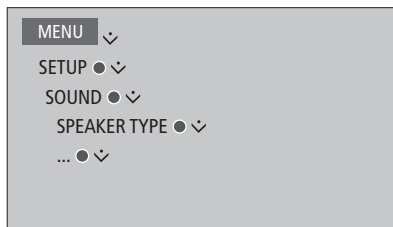

Svarbu! Jei sąrašė SPEAKER TYPE pasirinkote LINE, garso stiprumas bus labai didelis ir negalėsite jo sureguliuoti Beo4 / Beo6 nuotolinio valdymo pulteliu. Reikia naudoti produktui priklausantį nuotolinio valdymo pultelį. LINE naudojama, pvz., su ne Bang & Olufsen stiprintuvais.

Garsiakalbių grupių kūrimas

Galite sukurti skirtingas garsiakalbių grupes, skirtas skirtingoms klausymosi padėtimis arba garsiakalbių kombinacijoms. Kiekvienai grupei turite priskirti garsiakalbių funkcijas, nustatyti atstumą tarp garsiakalbių ir savo klausymosi padėties ir suklibruoti garso lygį.

Kalibravimo garsas pasigirsta kiekviename prie erdvinio garso sistemos prijungtame garsiakalbyje paeiliui. Turite sureguliuoti visų prijungtų garsiakalbių garso lygį, kad jis atitiktų kitų grupės garsiakalbių garso lygį. Taip pat galite įvardyti garsiakalbių grupes arba panaikinti tas, kurių nenorite saugoti. Televizoriaus garsiakalbių grupė yra iš anksto apibrėžta grupė, kurią galite nustatyti sėdėdami priešais televizorių.

Priskirdami funkcijas prijungtiems garsiakalbiams, galite nurodyti jų funkcijas erdvinio garso sistemoje, taip pat nurodyti, kiek garsiakalbių joje turi būti naudojama.

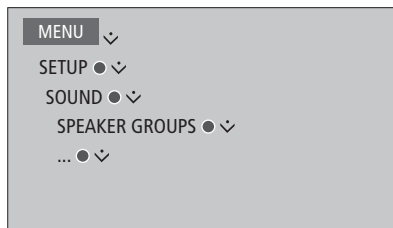

*Jei paryškinote TV arba esamą grupę, paspaudę **raudoną** mygtuką suaktyvinsite garsiakalbių grupę.*

Negalite pervardyti arba panaikinti TV garsiakalbių grupės. [Žr. 25 psl. apie kasdienį garsiakalbių grupės naudojimą.](#)

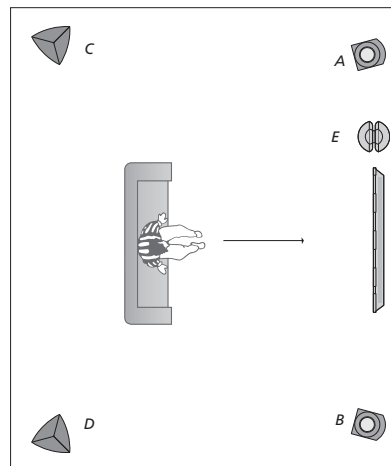

Pateiktas TV žiūrėjimo pavyzdys...

- | | |
|-----------------|--------------------------|
| Garsiakalbis A: | kairysis priekinis |
| Garsiakalbis B: | dešinysis priekinis |
| Garsiakalbis C: | kairysis galinis |
| Garsiakalbis D: | dešinysis galinis |
| Garsiakalbis E: | žemų dažnių garsiakalbis |

Jei norite naudoti išsamesnius garsiakalbių grupės nustatymus, žr. garso nustatymo techninį vadovą apsilankę www.beoplay.com/v1/support.

Garso režimų nustatymas

Televizoriuje yra keli garso režimai, optimaliai pritaikyti skirtingų tipų programoms. Tačiau, jei reikia, garso režimų reikšmes galite reguliuoti kaip norite. Garso režimų pavadinimai nustatyti iš anksto. Pavyzdžiui, žiūrėdami DVD arba Blu-ray ar naudodami GAME, nustatykite režimą MOVIE, kad prijungę žaidimų konsolę išgautumėte geresnį garsą. Galima nustatyti garso režimą CUSTOM, jei norite apibrėžti naują naudojimo tipą ir nustatymus, ir tai yra vienintelis režimas, kurį galite pervardyti. Garso režimas ADAPTIVE iš tiesų nėra režimas, o pritaikymas pasirinktam šaltiniui arba turiniui renkantis iš kelių garso režimų.

Jei norite gauti išsamesnės informacijos arba naudoti išsamesnius garso režimų nustatymus, žr. Technical Sound Guide (garso nustatymo techninį vadovą) apsilankę www.beoplay.com/v1/support.

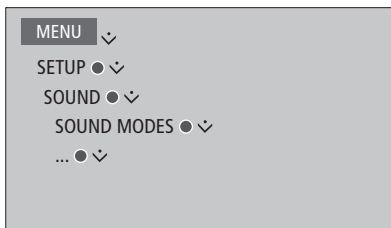

Jei norite iš naujo nustatyti garso režimo numatytąsias reikšmes, konkretaus garso režimo nustatymo meniu turite pasirinkti RESET TO DEFAULT ir patvirtinti, kad norite iš naujo nustatyti reikšmes.

Naudodami Beo4 gali iškviesti garso režimų sąrašą televizoriaus ekrane Beo4 meniu LIST radę SOUND ir paspaudę centrinį mygtuką. Čia galite pasirinkti garso režimą naudodami skaitmenų mygtukus. Žr. 24 psl. apie kasdienį garso režimų naudojimą.

Garso stiprumo reguliavimas ir ekonominio režimo įjungimas

Galite iš anksto nustatyti garso stiprumo lygius.

Jei pasirinksite įjungti ekonominį režimą, visi signalų nepriimantys garsiakalbių grupės garsiakalbiai bus išjungti ir taip bus taupoma energija.

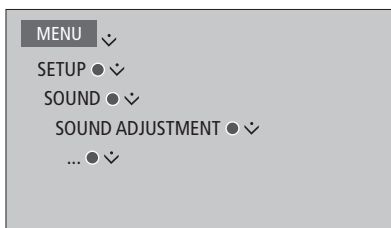

Meniu AUDIO DESCRIPTION galite nustatyti, kad televizoriuje balsu būtų nusakoma, kas vyksta televizoriaus ekrane. Nepamirškite įjungti meniu VISUALLY IMPAIRED lauko dalyje REGIONAL SETTINGS esančiame meniu LANGUAGES.

Garso ir vaizdo nustatymų reguliavimas

Gamykloje nustatytos neutralios vaizdo ir garso nustatymų reikšmės tinka esant daugeliui programų tipų. Tačiau, jei norite, šiuos nustatymus galite reguliuoti.

Reguliuokite vaizdo kontrastingumą, ryškumą, spalvas ir žiūrėjimo atstumą. Garso nustatymai apima garso stiprumo ir ekonominį režimą.

Vaizdo ir garso nustatymus galima pakeisti laikinai – kol išjungsite televizorių – arba visam laikui.

Naudokite skirtingus vaizdo režimus, pavyzdžiui, jei prie televizoriaus prijungėte žaidimų konsolę.

Reguliuokite kontrastingumą, ryškumą, spalvas arba atstumą

Reguliuokite vaizdo nustatymus naudodami meniu PICTURE. Laikinieji nustatymai atšaukiami išjungus televizorių.

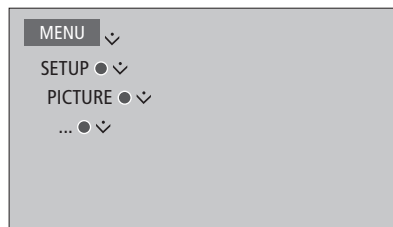

Norėdami laikinai pašalinti vaizdą iš ekrano, paspaudę **LIST** ir viršutinę arba apatinę naršymo mygtuko dalį iškvieskite **P.MUTE** į Beo4 ekraną ir paspauskite **centrinį** mygtuką. Norėdami atkurti vaizdą, paspauskite šaltinio mygtuką. (Beo6 paspauskite **☰**, kad iškviestumėte Beo6 ekraną **Scene**, paspauskite **Picture**, tada paspauskite **P.Mute**. Norėdami atkurti vaizdą, dar kartą paspauskite **P.Mute**.)

Vaizdo režimai

Galite suaktyvinti skirtingus vaizdų režimus, skirtus naudoti su skirtingais programų tipais. Jei, pavyzdžiui, prijungėte žaidimų konsolę arba žaidžiate kompiuterinį žaidimą naudodami televizorių kaip monitorių, galite įjungti režimą GAME. Režimas GAME sumažina tikimybę, kad dėl signalo apdorojimo vaizdas vėluos. Kiti galimi vaizdo režimai yra MOVIE ir ADAPTIVE. Kai šaltiniui skirtą vaizdo režimą pasirenkate meniu PICTURE, jis saugomas tik tol, kol išjungiate televizorių arba perjungiate kitą šaltinį.

Konfigūruodami šaltinį galite nustatyti, kad kiekvieną kartą jį įjungus automatiškai būtų pasirenkamas vaizdo režimas. Šis nustatymas atliekamas meniu ADVANCED SETTINGS meniu SOURCE LIST SETUP.

Vaizdo režimų įjungimas tiesiogiai naudojant Beo4...

Paspaudę Beo4 ekrane iškvieskite PICTURE

LIST



PICTURE



1-3

Paspaudę pasirinkite vaizdo režimą

Perjunkite režimus



BACK

Palaikykite nuspaudę, kad iš ekrano pašalintumėte PICTURE

Naudodami Beo4 galite iškviesiti vaizdo režimų sąrašą televizoriaus ekrane meniu LIST radę PICTURE ir paspaudę centrinį mygtuką. Čia galite pasirinkti vaizdo režimą naudodami skaitmenų mygtukus.

Vaizdo režimų įjungimas tiesiogiai naudojant Beo6...

Paspaudę Beo6 iškvieskite ekraną Scene



Paspaudę iškvieskite ekraną Picture...

Picture ...

Paspauskite norimą vaizdo režimą, pavyzdžiui, Movie

Movie

Paspaudę pašalinkite režimo Picture ekraną ir grįžkite į naudojamą šaltinį



Vaizdo režimų reguliavimas televizoriaus ekrane...

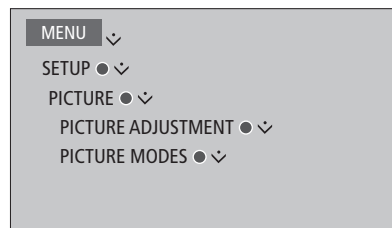

Meniu PICTURE ADJUSTMENT galite iškviesiti meniu ADVANCED SETTINGS, kuriame galite atlikti skirtingus pasirinkto šaltinio nustatymus. Pavyzdžiui, galite iš naujo atlikti vaizdo nustatymus arba pritaikyti televizoriaus vaizdą aplinkos apšvietimui. Paspaudę mėlyną mygtuką iškvieskite pagalbinį meniu tekstą.

Kasdienis garso režimų ir garsiakalbių grupių naudojimas

Galite išplėsti televizorių iki erdvinio garso sistemos prijungę BeoLab garsiakalbius ir žemųjų dažnių garsiakalbj.

Kai įjungiate vieną iš šaltinių, televizorius automatiškai pasirenka naudojamam šaltiniui tinkamą garso režimą. Tačiau bet kuriuo metu galite pasirinkti kitą garso režimą.

Taip pat įjungus televizorių automatiškai pasirenkama TV garsiakalbių grupė. Tačiau visada galite pasirinkti kitą įjungtų garsiakalbių grupę, jei norite klausytis muzikos sėdėdami ne priešais televizorių, bet, pavyzdžiui, prie pietų stalo arba fotelyje.

Galite reguliuoti garso režimų nustatymus arba nustatyti garsiakalbių grupes. Informacijos apie garso režimų nustatymą ir garsiakalbių grupių kūrimą [ieškokite 20-21 psl.](#)

Garso režimo pasirinkimas

Galite pasirinkti naudojamam šaltiniui tinkamą garso režimą.

Beo4 valdymas...

Paspaudę Beo4 ekrane norite iškvieskite **SOUND**

LIST



SOUND



1-9

Paspaudę pasirinkite norimą garso režimą

Perjunkite režimus



Paspaudę iš Beo4 ekrano panaikinkite **SOUND**

BACK

*Naudodami Beo4 galite iškviesiti garso režimų sąrašą televizoriaus ekrane meniu **LIST** radę **SOUND** ir paspaudę **centrinį** mygtuką. Čia galite pasirinkti garso režimą naudodami skaitmenų mygtukus.*

*Konfigūruodami šaltinį galite nustatyti, kad kiekvieną kartą įjungus šaltinį automatiškai būtų pasirenkamas garso režimas. Šis nustatymas atliekamas meniu **ADVANCED SETTINGS** meniu **SOURCE LIST SETUP**.*

Beo6 valdymas...

Paspaudę Beo6 iškvieskite ekraną **Scene**



Paspaudę iškvieskite ekraną **Sound...**

Sound ...

Paspaudę pasirinkite norimą garso režimą, pavyzdžiui, **Adaptive**

Adaptive

Paspaudę pašalinkite režimo sound ekraną ir grįžkite į naudojamą šaltinį



Pasirinkite garsiakalbių grupę

Pasirinkite klausymosi padėčiai tinkamą garsiakalbių grupę.

Beo4 valdymas...

Paspaudę Beo4 ekrane iškvieskite **SPEAKER**

LIST



Speaker



Paspaudę pasirinkite norimą garsiakalbių grupę. Pasirinkti garsiakalbiai įsijungs automatiškai

1-9

Grupių perjungimas



Palaikykite nuspaudę, jei iš Beo4 ekrano norite pašalinti **SPEAKER**

BACK

*Naudodami Beo4 galite iškviešti garsiakalbių grupių sąrašą televizoriaus ekrane meniu **LIST** radę **SPEAKER** ir paspaudę **centrinį** mygtuką. Čia galite pasirinkti garsiakalbių grupę naudodami skaitmenų mygtukus.*

Beo6 valdymas...

Paspaudę iškvieskite ekraną **Scene**



Paspaudę iškvieskite ekraną **Sound...**

Sound ...

Paspaudę iškvieskite ekraną **Speaker groups**

Speaker groups

Paspaudę pasirinkite norimą garsiakalbių grupę. Pasirinkti garsiakalbiai įsijungs automatiškai

1-9

Paspaudę pašalinkite ekraną **speaker group** ir grįžkite į naudojamą šaltinį



Dviejų šaltinių vaizdo žiūrėjimas tuo pačiu metu

Su Beo4 / Beo6 nuotolinio valdymo pulteliu galima įjungti dviejų ekranų funkciją, leidžiančią žiūrėti vaizdą iš dviejų šaltinių tuo pačiu metu. Taip pat galite tuo pat metu iškviešti vaizdo šaltinį ir garso šaltinį. Pavyzdžiui, galima vienu metu žiūrėti vaizdo įrašą iš USB šaltinio ir televizijos programą iš skaitmeninio priedėlio, jei pasirinkti šaltiniai galimi jūsų sistemoje.

Yra apribojimų naudojant vaizdo ir vaizdo (P-AND-P) funkciją, nes negalimos tam tikros šaltinių kombinacijos. Pvz., tuo pačiu metu negalite žiūrėti dviejų HDMI šaltinių arba dviejų užkoduotų kanalų. Pasirinkus neleistiną kombinaciją, televizoriaus ekrane rodomas pranešimas.

Norėdami žiūrėti šaltinio, meniu SOURCE LIST SETUP užregistruoto kaip V.AUX, pvz., skaitmeninio priedėlio, vaizdą, paspauskite LIST ir naršymo mygtuko viršutinę ir apatinę dalį, kol Beo4 ekrane bus rodoma P-V.AUX.

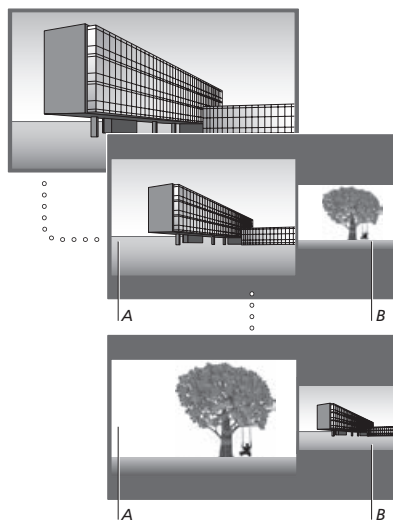

Reguliuojant garso stiprumą, visada reguliuojamas A vaizdo garsas, o kiti atliekami veiksmai, pvz., kanalo pasirinkimas, keičia B vaizdą. Pasirinkus naują šaltinį, atšaukiamas P-AND-P žiūrėjimas.

Pavyzdžiui, žiūrėdami televizorių...

Beo4 valdymas...

Paspaudę iškvieskite P-AND-P

LIST



P-and-P



H.MEDIA

Pavyzdžiui, paspauskite

H.MEDIA, kad pasirinktumėte šaltinį, kurį norite žiūrėti dešinėje ekrano pusėje (B)

Paspaudę sukeiskite kairįjį ir dešinįjį vaizdus vietomis

MENU

0

Paspaudę iškvieskite P-AND-P, kad būtų galima perjungti kairįjį ir dešinįjį vaizdus iš mažo į didelį ir atvirkščiai

LIST



P-AND-P



Beo6 valdymas...

Paspaudę iškvieskite ekraną P-and-P

P-and-P

Pavyzdžiui, paspauskite

H.Media, kad pasirinktumėte šaltinį, kurį norite žiūrėti dešinėje ekrano pusėje (B)

H.Media

Paspaudę sukeiskite kairįjį ir dešinįjį vaizdus vietomis

Swap

Paspaudę perjunkite kairįjį ir dešinįjį vaizdus iš mažo į didelį ir atvirkščiai

Size

Dviejų ekranų funkcijos išjungimas...

Paspaudę išjunkite funkciją ir grįžkite, kad įprastai šaltinio vaizdą matytumėte kairėje ekrano pusėje (A), arba tiesiog pasirinkite šaltinį

BACK

Programos informacija

Galite iškviešti informaciją apie dabartinę programą arba iškviešti programų vadovą. Taip pat galite keisti garso ir subtitrų kalbą arba iškviešti interaktyvią informaciją naudodami HbbTV.

Informacijos ekranas trumpai parodomas kiekvieną kartą keičiant kanalą arba stotį. Taip pat galite iškviešti ekraną neautomatiniu būdu paspaudę **mėlyną** mygtuką ir peržiūrėti programos informaciją.*¹

¹*Jei įjungtas skaitmeninis tekstas / HbbTV, prieš spausdami **mėlyną** Beo4 mygtuką turite paspausti **MENU**.

HbbTV gali būti pasiekama ne visose rinkose.

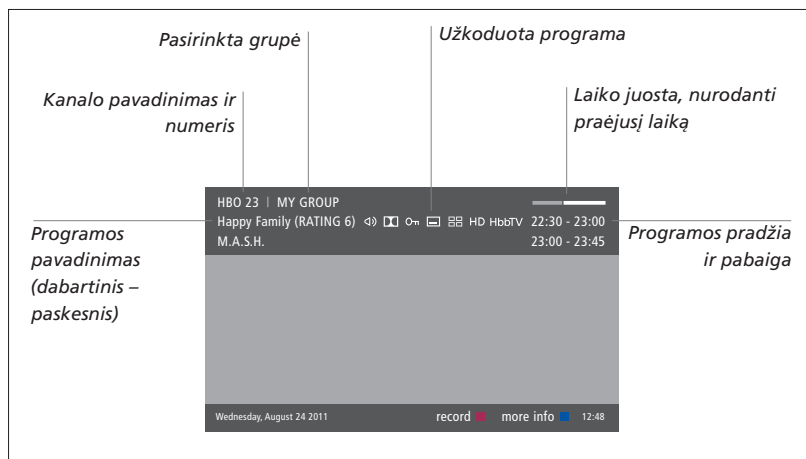

Norėdami matyti daugiau programos informacijos, paspauskite **mėlyną** mygtuką, kol pasirodys televizoriaus ekranas.*¹ Paspaudę **BACK** išeikite iš programos informacijos. Beo6 ekrane paspauskite **Information**.

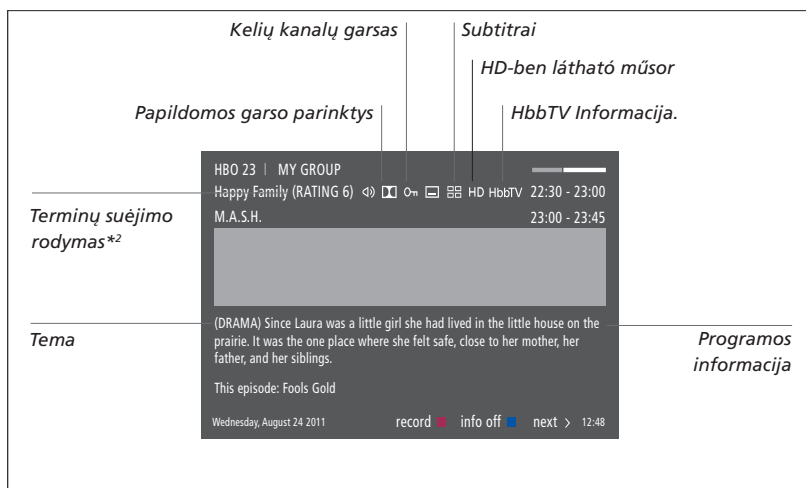



Kai ekrane rodomas išplėstinis ekranas, o informacija yra ilgesnė nei vieno puslapio, galite slinkti puslapiu žemyn naudodami naršymo mygtuko apatinę dalį.

Viršuje pateiktos piktogramos nurodo subtitrų ir papildomą garso informaciją. Pastaba: šią paslaugą siūlo ne visi kanalai.

²*Terminų suėjimas matomas tik tada, jei paslaugą teikia paslaugos teikėjas.

Subtitrai ir garsas

Piktogramos  ir  nurodo, kad pasiekiamos papildomos garso arba subtitrų parinktys.

Beo4 valdymas, kai ekrane nerodomas meniu...

Paspaudę iškvieskite meniu
SUBTITLE LANGUAGE arba...



...paspaudę iškvieskite meniu
AUDIO LANGUAGE



Beo6 valdymas, kai ekrane nerodomas meniu...

Paspaudę iškvieskite meniu
SUBTITLE LANGUAGE arba...

Subtitles

...paspaudę iškvieskite meniu
AUDIO LANGUAGE

Audio

AUDIO LEFT ir AUDIO RIGHT leidžia nukreipti iš kairės arba iš dešinės sklindantį garsą į priekinį garsiakalbį.

Be to, garso parinktys gali turėti plėtinius AV3 arba AAC, pavyzdžiui, English AC3, kurie nurodo skirtingas garso sistemas.

Programos vadovas

Galite iškviesiti programų vadovą, kuriame yra informacijos apie esamą ir paskesnes programas, transliuojamas per kanalus ir stotis iki dviejų savaičių į priekį. Naudodami programų vadovą taip pat galite pakeisti kanalą arba stotį. Analoginių kanalų ir stočių programų vadovo iškviesiti negalite.

Paspaudę žalią mygtuką iškvieskite programų vadovą. Beo6 paspauskite **Progr.Guide**.

Atminkite, kad atnaujinant programų vadovą garsas gali būti išjungtas.

Programų vadovo kalbą galima pasirinkti kalbų meniu, jei yra. Antraip tai bus kalba, kuria teikiamas signalas.

Iš kanalų programų vadovo...

Paspaudę iškvieskite informaciją apie konkrečią programą



Dukart paspaudę pasirinkite paryškintą programą



Palaikykite nuspaudę, kad iš ekrano pašalintumėte informaciją

BACK

Paspaudę grįžkite į programų vadovą – apžvalgą*¹



Iš konkrečios programos informacijos...

Paspaudę pasirinkite kanalą



Paspaudę grįžkite į ankstesnį lygį

BACK

Palaikykite nuspaudę, kad iš ekrano pašalintumėte informaciją

BACK

Spausdami geltoną mygtuką, kai programų vadove paryškintas kanalas, galėsite pasirinkti naują grupę.

¹*jei HbbTV įjungta kanale, spalvotas mygtukas gali neveikti.

HbbTV

HbbTV (hibridinės transliacijos plačiajuosčio ryšio televizija) – tai internetinė paslauga, kurią naudodami galite naudotis televizijos programų archyvu, dalyvauti varžybose, interaktyviojoje reklamoje, socialiniuose tinkluose ir t. t. Kad galėtumėte peržiūrėti informaciją, televizorius turi būti prijungtas prie interneto.

Galite užblokuoti kanalo HbbTV, jei nenorite naudoti šios funkcijos.

HbbTV palaikoma ne visose rinkose, o pateikiamas turinys priklauso nuo transliuotojo. Kai kurie transliuotojai taip pat gali blokuoti turinį.

HbbTV aktyvinimas...

Jei HbbTV galima, paspauskite ekrane rodomą spalvotą mygtuką



HbbTV blokavimas naudojant Beo4...

Ijungę kanalą, paspauskite, kad iškvietumėte meniu HBBTV



Norėdami pasirinkti HbbTV blokavimo nustatymą ON arba OFF, paspauskite kairiąją arba dešiniąją naršymo mygtuko dalį



HbbTV blokavimas naudojant Beo6...

Ijungę kanalą, paspauskite, kad iškvietumėte meniu HBBTV, ir vykdykite ekrane pateikiamus nurodymus



Norėdami pasirinkti HbbTV blokavimo nustatymą ON arba OFF, paspauskite kairiąją arba dešiniąją naršymo mygtuko dalį



Funkcijų įjungimas

Papildomas televizoriaus funkcijas galima įjungti meniu FEATURE ACTIVATION. Norėdami gauti informacijos apie papildomas funkcijas, kreipkitės į pardavėją.

Funkcijų įjungimo raktas

Kad papildomos funkcijos būtų įgalintos, reikia įvesti funkcijų įjungimo raktą. Funkcijų įjungimo raktą galima įsigyti iš pardavėjo. Rakto nebus galima išjungti.

Įjungimo rakto įvedimas...

Iškvieskite meniu FEATURE ACTIVATION, esantį dalyje SETUP

MENU



Pasirinkite norimą įjungti funkciją ir paspauskite, kad suaktyvintumėte



Skaičių mygtukais įveskite 12 skaitmenų raktą.

0-9

Įvedę skaičius paspauskite **centrinį** mygtuką, kad raktas būtų patvirtintas.



*Klaidingą skaičių galima panaikinti paspaudus **geltoną** mygtuką, o visus skaičius galima panaikinti paspaudus **raudoną** mygtuką.*

HDMI Matrix

HDMI Matrix yra fizinis gaminys, leidžiantis prijungti ne daugiau 32 išorinių šaltinių prie daugiausia 32 televizorių skirtingose patalpose ir pasiekti šaltinius iš kiekvieno televizoriaus atskirai arba iš karto keliose patalpose Beo4 / Beo6 nuotolinio valdymo pulteliu.

HDMI Matrix turi prijungti ir nustatyti Bang & Olufsen pardavėjas.

- Kad galėtumėte naudoti HDMI Matrix, reikia perkonfigūruoti Beo6 nuotolinio valdymo pultelį.
- Nustatant negalima prijungti kelių HDMI Matrix.

Meniu HDMI MATRIX nustatymai...

Meniu HDMI MATRIX galite pasirinkti HDMI Matrix nustatymus.

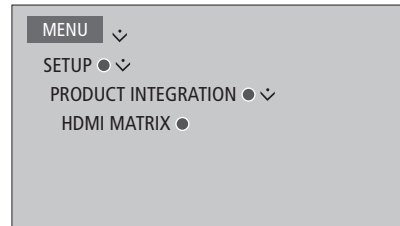

HDMI Matrix prijungimas...

- > Atidarykite meniu HDMI MATRIX.
- > Pažymėkite MATRIX CONNECTED ir naudokite naršymo mygtuką, esantį kairėje atidaryto pasirinkimo pusėje.
- > Pasirinkite HDMI lizdą ir dukart paspauskite **centrinį** mygtuką.
- > Atsisiųskite PUC skydelį, skirtą prijungtam HDMI šaltiniui. Vykdykite ekrane pateikiamus nurodymus.
- > Pažymėkite atsisiųstą PUC skydelį ir paspauskite **centrinį** mygtuką.
- > Pasirinkite PUC lizdą ir paspauskite **centrinį** mygtuką.
- > Pasirinkite PLUG valdymo tipą.
- > Pasirinkite moduliavimo režimą.
- > Paspauskite **centrinį** mygtuką, kad išsaugotumėte HDMI Matrix nustatymus.
- > Paspauskite **centrinį** mygtuką, jei norite pasirinkti.

HDMI Matrix jau sukonfigūruota. Tada reikia sukonfigūruoti šaltinius, prijungtus prie HDMI Matrix, esančios meniu SOURCE LIST SETUP. Tai daroma tuo pačiu būdu kaip ir su kita prijungta įranga.

Jei vėliau išjungsitate išsaugotą HDMI Matrix konfigūraciją nustatydami lauko HDMI Matrix reikšmę NO, jūsų INPUTS nustatymai liks išsaugoti. Tai reiškia, kad vėliau įgalinus HDMI Matrix, vėl atsiras nustatymai.

Norėdami panaikinti šaltinio konfigūravimą, [žr. 13](#).

WebMedia

WebMedia yra papildoma funkcija, kurią galite įsigyti atskirai, jei ji nėra įdiegta jūsų televizoriuje. Įvedus įsigitą funkcijos įjungimo raktą, galima naudoti WebMedia savo televizoriuje.

Naudodami WebMedia, galite ieškoti filmų, YouTube vaizdo įrašų, nuotraukų ir kito žiniatinklio turinio. WebMedia leidžia integruoti interneto funkcijas televizoriuje. Taip pat galite įtraukti skirtingų taikomųjų programų. Kad galėtumėte naudoti WebMedia, televizorius turi būti prijungtas prie interneto, [žr. „Tinklo nustatymai“](#).

Pirmą kartą atidarę WebMedia turėsite sutikti su naudojimo sąlygomis. Jei iš naujo nustatysite televizoriaus numatytuosius nustatymus, turėsite dar kartą sutikti su naudojimo sąlygomis. Jei norite užrakinti pasirinktas taikomas programas, šiame etape galite sukurti savo PIN kodą.

WebMedia gali būti pasiekama ne visose rinkose.

WebMedia aktyvinimas

Paspauskite norėdami suaktyvinti šaltinio mygtuką, skirtą WebMedia, pavyzdžiui, DTV*¹

¹*Taip pat galite iškviešti pagrindinį meniu ir pasirinkę SOURCE LIST, paryškinę MEDIA BROWSER ir paspaudę centrinį mygtuką suaktyvinti šaltinį.

Pagrindinis naršymas...

Paspauskite norėdami naršyti interneto naršyklėje arba galimose taikomosiose programose

Paspauskite norėdami sutikti arba pasirinkti

Paspauskite norėdami grįžti vieną lygį atgal, ilgai paspaudus bus iškvieistas WebMedia pradžios ekranas

Naršymas interneto naršyklėje...

Paspauskite norėdami perjungti tinklalapius

Paspauskite norėdami slinkti tinklalapį aukštyn arba žemyn, kad būtų lengviau naršyti

DTV

< ◇ >

BACK

◀ ▶

◇

Taikomosios programos įtraukimas...

Atidarykite taikomųjų programų galeriją

Pasirinkite šalį*²

Vykdydami ekrane pateikiamus nurodymus, įtraukite taikomąją programą. Pereikite į WebMedia pradžios ekraną ir raskite įtrauktą taikomąją programą.

Taikomosios programos užrakinimas / atrakinimas...

Galite apriboti prieigą prie tam tikrų programų užblokuodami jas PIN kodu. Kai taikomoji programa užrakinta, paspaudę užrakinkite / atrakinkite ją

Įveskite WebMedia PIN kodą (ne televizoriaus PIN kodą)*³

Patvirtinkite kodą

< ◇ >

Tęsinys...

²*Galite įtraukti skirtingų šalių taikomųjų programų. Tačiau tam tikras taikomas programas gali užblokuoti transliuotojas.

³*Jei nepasirinkote PIN kodo, pirmą kartą suaktyvinus WebMedia jūsų bus prašoma nustatyti PIN kodą, kad galėtumėte užrakinti taikomąją programą.

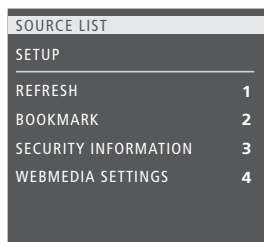

*Kai pasirinktas šaltinis yra WEBMEDIA, norint iškviešti bendrąjį WebMedia meniu, reikia paspausti **MENU**. Nuotolinio valdymo pultelio mygtukai rodomi dešiniojoje meniu dalyje, jų valdomos funkcijos – kairiojoje.*

Puslapio atnaujinimas...

Galite atnaujinti puslapį, jei jo informacija dažnai keičiama, pvz., orų prognozė arba internetiniai laikraščiai.

Tinklalapio adreso įtraukimas...

Tinklalapyje paspauskite **MENU**, kad iškvieštumėte bendrąjį meniu. Paspauskite **2**, kad įtrauktumėte šio tinklalapio adresą.

Įtraukti tinklalapių adresai saugomi interneto taikomojoje programoje. Eikite į WebMedia pradžios ekraną ir pasirinkite interneto taikomąją programą norėdami peržiūrėti įtrauktą tinklalapio adresą.

Puslapio saugos informacijos peržiūra...

Naudodami saugos informacijos meniu, galite patikrinti svetainės URL ir gauti saugos informaciją.

Šaltinio NOW ON TV keitimas...

NOW ON TV rodoma pasirinkto šaltinio transliuojamų programų peržiūra. Pvz., jei pasirinktas šaltinis yra HDMI 1 ir prijungtas skaitmeninis priedėlis, bus pateikta dabartinės programos peržiūra.

Šaltinis pasirinktas meniu WEBMEDIA SETTINGS.

Galite leisti muzikos ir vaizdo failus ir naršyti nuotraukas, saugomas saugojimo įrenginyje arba kitame gaminyje, prijungtame naudojant medijos serverį, kuriame įgalintas DLNA / UPnP. Galite pasiekti meniu HOMEMEDIA prie televizoriaus prijungę saugojimo įrenginį.

Jei turite saugomų muzikos įrašų ir nuotraukų, galite paleisti muziką, grįžti į pagrindinį meniu ir paleisti nuotraukų demonstraciją. Tada galite leisti muziką ir peržiūrėti nuotraukas tuo pačiu metu.

Saugojimo įrenginyje yra, pavyzdžiui, USB įrenginiai ir per USB arba eternetą prijungti įprasti standieji diskai.

Informacijos apie palaikomus formatus ieškokite www.beoplay.com/v1/support.

HomeMedia naudojimas

Kai leidžiama muzika, galite peržiūrėti meniu now playing, kuriame, jei galima, pateikiamas albumo viršelis, informacija apie atlikėją, pavadinimą ir kūrinį. Naršydami arba leisdami muzikos įrašus, nuotraukas ir vaizdo failus galite paspausti **mėlyną** mygtuką ir iškviešti **papildomą** informaciją.

Muzikos klausymasis...

Prijunkite saugojimo įrenginį su muzikos įrašais

Paspaudę aktyvinkite šaltinio mygtuką, skirtą medijos naršyklei, pavyzdžiui, **H.MEDIA**^{*1}

Paspaudę pasirinkite saugojimo įrenginį su vaizdo įrašais ir paspauskite **centrinį** mygtuką

Jei saugojimo įrenginys yra medijos serveris, paspaudę paryškinkite muzikos ir aplanko meniu ir paspauskite centrinį mygtuką

Paspaudę naršykite failus ir aplankus, o paspaudę **centrinį** mygtuką atidarykite aplanką arba paleiskite failą

Paspaudę eikite į kūrinius, kai jie atkuriami. Palaikykite nuspaudę, kad persuktumėte atkuriant failą. Paspaudę dar kartą pakeiskite persukimo greitį^{*2}

Paspaudę pristabdykite

Paspaudę tęskite atkūrimą

Paspaudę pereikite per ankstesnius meniu arba palaikykite nuspaudę, kad grįžtumėte į pagrindinį meniu

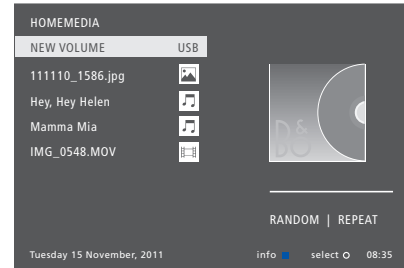

Taip pat galite iškviešti **NOW PLAYING MUSIC** paspaudę **MENU**, tada **raudoną** mygtuką. Beo6 paspauskite **Music**.

^{*1}**H.MEDIA** yra Beo4 **LIST**. Taip pat galite iškviešti pagrindinį meniu ir pasirinkę **SOURCE LIST**, paryškinę **HOMEMEDIA** ir paspaudę **centrinį** mygtuką suaktyvinti HomeMedia.

^{*2}Nuotraukų demonstracijos arba vaizdo atkūrimo metu negalite įeiti į kūrinius arba pristabdyti muzikos failų.

Tęsinys...

Nuotraukų naršymas...

Prijunkite saugojimo įrenginį su nuotraukomis

Paspaudę aktyvinkite šaltinio mygtuką, skirtą medijos naršyklei, pavyzdžiui, **H.MEDIA***¹

Paspaudę pasirinkite saugojimo įrenginį su nuotraukomis ir paspauskite **centrinį** mygtuką

Jei saugojimo įrenginys yra medijos serveris, paspaudę paryškinkite nuotraukų arba aplankų meniu ir paspauskite **centrinį** mygtuką

Paspaudę naršykite failus ir aplankus, o paspaudę **centrinį** mygtuką atidarykite aplanką

Paspaudę atidarykite nuotrauką viso ekrano rodinyje. Skaidrių demonstracija pradeda automatiškai

Paspaudę pristabdysite skaidrių demonstraciją

Paspaudę tęsite skaidrių demonstraciją

Paspaudę įeikite į ankstesnę arba paskesnę nuotrauką, taip pat išjunkite pristabdymo režimą

Paspaudę iškvieskite informaciją apie dabartinę nuotrauką. (Beo6: paspauskite **Information**)

Paspaudę išeikite iš skaidrių demonstracijos ir grįžkite į naršyklės ekraną arba atgal per ankstesnius meniu arba palaikykite nuspaudę, kad grįžtumėte į pagrindinį meniu.

Norėdami pasukti nuotrauką į kairę arba į dešinę, paspauskite **MENU** ir **2** arba **3** arba paspauskite kairiąją arba dešiniąją naršymo mygtuko dalį. Beo6 paspauskite **< Rotate** arba **Rotate >**.

Taip pat galite iškviesiti **NOW SHOWING PHOTO** paspaudę **MENU**, tada **žalią** mygtuką. Beo6 paspauskite **Photo**.

¹**H.MEDIA** yra Beo4 **LIST**. Taip pat galite iškviesiti pagrindinį meniu ir pasirinkę **SOURCE LIST**, paryškinę **HOMEMEDIA** ir paspaudę **centrinį** mygtuką suaktyvinti HomeMedia.

Vaizdo failų atkūrimas...

Prijunkite saugojimo įrenginį su vaizdo failais

Paspaudę aktyvinkite šaltinio mygtuką, skirtą medijos naršyklei, pavyzdžiui, **H.MEDIA***¹

Paspaudę pasirinkite saugojimo įrenginį su vaizdo įrašais ir paspauskite **centrinį** mygtuką

Jei saugojimo įrenginys yra medijos serveris, paryškinkite vaizdo įrašų arba aplankų meniu ir paspauskite **centrinį** mygtuką

Paspaudę naršykite failus ir aplankus, o paspaudę **centrinį** mygtuką atidarykite aplanką arba paleiskite failą

Paspaudę pristabdykite

Paspaudę tęskite atkūrimą

Paspaudę pereikite į nuoseklius veiksmus. Palaikykite nuspaudę mygtukus, jei norite persukti. Paspaudę dar kartą pakeiskite persukimo greitį

Paspaudę pereikite į tam tikrą failo laiko momentą

Paspaudę išeikite iš vaizdo įrašų atkūrimo ir grįžkite į naršyklės ekraną ar atgal per ankstesnius meniu arba palaikykite nuspaudę, kad grįžtumėte į pagrindinį meniu.

Taip pat galite iškviesiti **NOW PLAYING VIDEO** paspaudę **MENU**, tada – **geltoną** mygtuką. Beo6 paspauskite **Video**.

Peržiūrėkite neseniai pasirinktų failų sąrašą
Galite peržiūrėti trumpąjį failų, kuriuos neseniai pasirinkote, sąrašą ir dabar prijungtų saugojimo įrenginių.

Paspaudę aktyvinkite šaltinio mygtuką, skirtą medijos naršyklei, pavyzdžiui, **H.MEDIA**.^{*1} Neseniai pasirinkti failai pateikti tolesniame aptiktų saugojimo įrenginių sąraše

Paspaudę paryškinkite failą, kurį norite atkurti, ir paspauskite **centrinį** mygtuką

Jei norite išvalyti naujausių pasirinkimų sąrašą, paspauskite **MENU** ir tada **1**. Beo6 paspauskite **Clear History**.

¹***H.MEDIA** yra the Beo4 LIST. Taip pat galite iškviešti pagrindinį meniu ir pasirinkę SOURCE LIST, paryškinę HOMEMEDIA ir paspaudę centrinį mygtuką suaktyvinti HomeMedia.*

Medijos parametrų nustatymas

Galite pasirinkti atkurti muzikos failus, naršyti nuotraukas atsitiktine tvarka arba kartoti atkūrimą ar naršymą, atsidarę visus muzikos failus, nuotraukas arba vaizdo įrašus. Taip pat galite nustatyti skaidrių demonstracijos atidėjimą, apibrėžę, kiek rodyti vieną nuotrauką, kol bus iškviesta kita.

Kad iškvieštumėte meniu **SETTINGS**, paspauskite **MENU**, tada **4**. Beo6 paspauskite **Settings**.

Pasukant nuotrauką iš naujo nustatomas skaidrių demonstracijos atidėjimo laikmatis.

*Taip pat galite rasti HOMEMEDIA, jei iškviesite pagrindinį meniu ir pasirinksite meniu **SETUP**.*

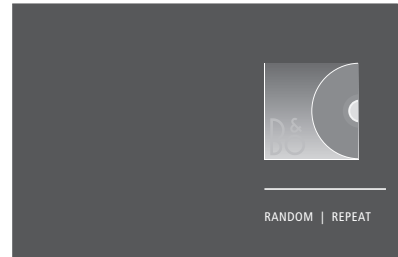

Atkūrimo režimo pavyzdys

Jei nenaudosite HomeMedia apie 30 sekundžių, ji pereis į atkūrimo režimą, kuriame rodoma tik now playing informacija. Paspaudę **BACK** į ekraną grąžinkite naršyklės sąrašą. Atkūrimo režimą taip pat galite įjungti neautomatiniu būdu paspaudę **BACK**, kai rodomas HomeMedia pagrindinis meniu.

Išjungimo laikmačiai

Televizoriuje yra įtaisytas išjungimo laikmatis, todėl galite nustatyti, kad televizorius išsijungtų praėjus minutėmis nurodytam laikui.

Išjungimo laikmačio nustatymas

Galite nustatyti, kad televizorius automatiškai išsijungtų praėjus minutėmis nurodytam laikui.

Išjungimo laikmačio įjungimas naudojant Beo4...

Paspaudę Beo4 ekrane iškvieskite **SLEEP***¹

LIST



SLEEP



Kelis kartus paspaudę pasirinkite minučių skaičių arba televizoriaus ekrane bus rodoma **OFF**



¹*Kad Beo4 būtų rodoma funkcija **SLEEP**, ji turi būti įtraukta į Beo4 funkcijų sąrašą.

Išjungimo laikmačio įjungimas naudojant Beo6...

Paspaudę kelis kartus pasirinkite laiką minutėmis arba **Off**

Sleep

Maitinimo nustatymai

Jei norite greičiau įjungti televizorių, galite nustatyti vieno arba kelių nurodytų laikotarpių sparčiosios paleisties laikmatį. Tai atlikus šiais laikotarpiais padidinamos energijos sąnaudos budėjimo režimu, palyginti su laikotarpiais, kai televizorius veikia įprastu budėjimo režimu.

Kita vertus, galite pasirinkti taupyti energiją naudodami daug kitų televizoriaus funkcijų, pvz., garso, vaizdo ir tinklo. Vaizdui nustačius energijos taupymą, pateikiama vaizdo kokybė, esant kiekvienai parinkčiai, todėl lengviau pasirinkti geriausiai jums tinkantį energijos sąnaudų ir kokybės derinį.

Meniu AUTO STANDBY galima nustatyti, kad televizorius būtų automatiškai išjungiamas, kai yra nenaudojamas nustatytą laiką.

Energijos sąnaudų nustatymas

Nustatykite budėjimo režimo, garso, vaizdo ir tinklo energijos sąnaudas. Galima nustatyti, kad televizoriaus budėjimo režimas būtų automatiškai įjungiamas, jei televizorius nenaudojamas nustatytą laiką. Gamintojo nustatymas yra 4 valandos. Ši funkcija veikia tik vaizdo, bet ne garso, režimu.

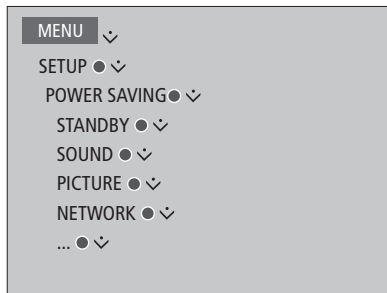

Jei norite sumažinti paleidimo laiką arba nustatyti, kad budėjimo režimas būtų įjungiamas automatiškai, iškvieskite meniu STANDBY.*¹

Norėdami nustatyti garso energijos taupymą, iškvieskite meniu SOUND.

Norėdami nustatyti vaizdo energijos taupymą, iškvieskite meniu PICTURE.

Norėdami nustatyti tinklo energijos taupymą, iškvieskite meniu NETWORK.

Jjungus AUTO STANDBY televizoriaus ekrane rodomas pranešimas, jei televizorius nebuvo naudojamas meniu nustatytą laiką. Bus įjungtas televizoriaus budėjimo režimas, jei jo nenaudojote.

Jeį 15 minučių neaptinkamas šaltinio signalas, televizorius pradeda veikti budėjimo režimu.

¹Jeį įjungtas sparčiosios paleisties laikmatis, netrukus įsijiebs budėjimo režimo indikatorius, o jūsų televizorius bus įjungiamas per kelias sekundes. Jeį televizorius priima signalą iš prijungto skaitmeninio priedėlio, televizoriaus paleidimo laiką veikia ir skaitmeninio priedėlio paleidimo laikas. Sparčiosios paleisties laikmačio nustatymas padidins energijos sąnaudas nustatytu laikotarpiu.

Prieigos valdymas

Naudodami meniu ACCESS CONTROL galite įjungti apsaugos nuo vaikų užraktą, kad būtų galima užrakinti konkrečius kanalus. Taip pat galite nustatyti terminų suėjimo rodymo funkciją, nustatančią, kokios programos reikalauja įvesti prieigos kodą.

Išskietę kanalų sąrašą galite užrakinti ir atrakinti kanalus, kad kiti negalėtų jų žiūrėti. Jei užrakinate kanalą pagrindiniame sąraše, jis bus užrakintas visose kanalų grupėse, kuriose jis taip pat pateikiamas. Kai bandysite pasiekti užrakintą kanalą, būsite paprašyti įvesti prieigos kodą.

Prieigos valdymo sistema ir televizoriaus PIN kodo sistema nėra tapačios, tačiau jomis naudotis gali būti lengviau, jei abiem sistemoms pasirinksite tą patį kodą.

Taip pat čia aprašytas prieigos kodas nėra toks pat kaip PIN kodas, kurį gavote su intelektualiąja kortele. Informacijos apie intelektualiosios kortelės PIN kodą kreipkitės į paslaugos teikėją.

Prieigos valdymo sistemos nustatymas

Įveskite prieigos kodą, kad galėtumėte užrakinti kanalus ir neleistumėte kitiems redaguoti kanalų sąrašų. Taip pat galite nustatyti terminų suėjimo rodymo funkciją, kad apribotumėte prieigą prie tam tikrų programų, viršijančių pasirinktą terminą, jei terminų suėjimo informaciją teikia jūsų paslaugos teikėjas.

Visada galite pakeisti prieigos kodą. Pirmą kartą iškviesdami meniu ACCESS CONTROL būsite paprašyti pasirinkti naują prieigos kodą.

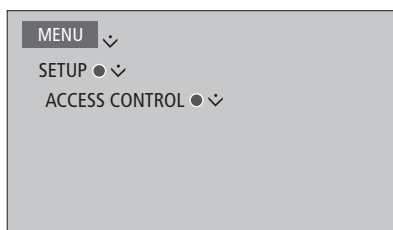

Kai kuriose rinkose neįmanoma išjungti prieigos kodo naudojant programas, kurioms nustatytas 18 metų terminas, todėl kiekvieną kartą iškviesdami tokias programas turite įvesti prieigos kodą.

Kai kuriose rinkose neįmanoma pasirinkti prieigos kodo „0000“.

Pamiršus savo kodą...

Jei pamiršote prieigos kodą, iškvieskite meniu ACCESS CONTROL ir tris kartus paspauskite 9999. Tada prieigos valdymas bus išjungtas ir turėsite jį įjungti iš naujo ir įvesti naują prieigos kodą. Prisiminkite, kad kai kurių programų teikėjai neleidžia išjungti prieigos kontrolės sistemos.

PIN kodo sistema

PIN kodo sistemos paskirtis yra neleisti naudotis jūsų televizoriumi asmenims, kurie nežino PIN kodo. Galite pasirinkti, ar įjungti PIN kodo sistemą, ar ne.

Įjungus PIN kodo sistemą ir atjungus televizorių nuo elektros tinklo 15–30 minučių, suveikia PIN kodo sistema.

Televizorių vėl prijungus prie elektros tinklo ir įjungus, po trijų minučių jis automatiškai išsijungia. Įvedus PIN kodą, televizorius toliau veikia įprastai.

SVARBU! Jei pirmą kartą įjungus televizorių jūsų paprašoma įvesti PIN kodą, įveskite pardavėjo pateiktą PIN kodą.

PIN kodo sistemos įjungimas

Jei PIN kodo sistema jau įjungta, iškvietę meniu PIN CODE būsite paraginti įvesti PIN kodą. PIN kodą visada galite įjungti, išjungti arba pakeisti.

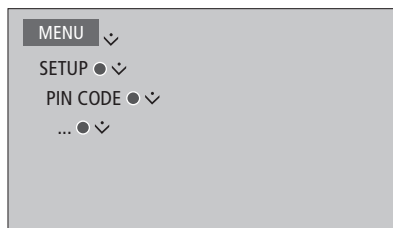

Jei, įvesdami kodą, netyčia paspaudėte ne tą mygtuką, paspaudę **geltoną** mygtuką ištrinkite skaitmenį arba paspaudę **raudoną** mygtuką išvalykite įvesties lauką.

Penkis kartus įvedus neteisingą PIN kodą, televizorius išsijungs trims valandoms ir visiškai neveiks. Budėjimo režimo indikatorius greitai mirksės raudonai.

Jei per tris valandas pakeisite PIN kodą daugiau nei penkis kartus, meniu PIN CODE nebus galima naudoti tris valandas (jei televizorius nebus atjungtas nuo elektros tinklo). Atjungus televizorių, trijų valandų laikotarpis nustatomas iš naujo.

Jei kodą pamestumėte ar pamirštumėte, kreipkitės į pardavėją. Pardavėjas pateiks pagrindinį kodą, kurį įvedus išjungiamas PIN kodas.

Programinės įrangos ir paslaugos atnaujinimas

Jūsų televizorius siūlo galimybę peržiūrėti programinės įrangos informaciją, ją atnaujinti ir, jei galima, atsisiųsti Peripheral Unit Controller (PUC) skydelį, kad būtų galima valdyti, pavyzdžiui, skaitmeninį priedėlį naudojant Beo4 / Beo6 nuotolinio valdymo pultelį.

Rekomenduojama leisti automatinį programinės įrangos atnaujinimą (reikia interneto ryšio).

Žr. programinės įrangos informaciją

Galite peržiūrėti informaciją apie dabartinę programinės įrangos versiją, patvirtinimo datą ir bet kokias galimas patvirtinimo pastabas.



Programinės įrangos atnaujinimas

Kad galėtumėte atsisiųsti galimų programinės įrangos atnaujinimų, jūsų televizorius turi būti prijungtas prie interneto. Rekomenduojama nustatyti televizorių, kad programinė įranga būtų atnaujinama automatiškai.

Taip pat galima atsisiųsti pasiekiamos programinės įrangos iš www.beoplay.com/v1/support į USB įrenginį. Prijunkite USB įrenginį prie USB prievado jungčių skydelyje.

Norėdami gauti daugiau informacijos apie programinės įrangos atnaujinimą kreipkitės į pardavėją.

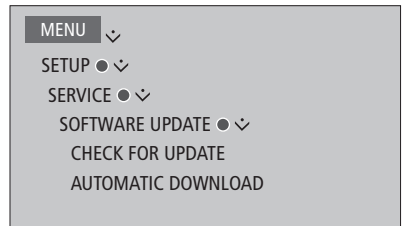

Atnaujinant televizoriaus programinę įrangą, budėjimo režimo indikatorius mirksi raudonai, televizoriaus negalima išjungti iš elektros tinklo.

PUC skydelio atsisiuntimas arba pašalinimas

Jei prijungėte, pavyzdžiui, skaitmeninį priedėlį prie televizoriaus ir Peripheral Unit Controller (PUC) skydelio, skirtą šiam skaitmeniniam priedėliui, kurį galima atsisiųsti iš interneto, galite atsisiųsti PUC skydelį ir naudoti Beo4 / Beo6 nuotolinio valdymo pultelį skaitmeniniam priedėliui valdyti.

Įprastai šaltinis konfigūruojamas, kai yra prijungtas, kaip paaiškinta [12 psl.](#), bet galite atsisiųsti PUC skydelį ir vėliau.

Jūsų televizorius turi būti prijungtas prie interneto, kad galėtumėte atsisiųsti PUC skydelį. Norėdami gauti daugiau informacijos apie PUC skydelius, kreipkitės į parduovą.

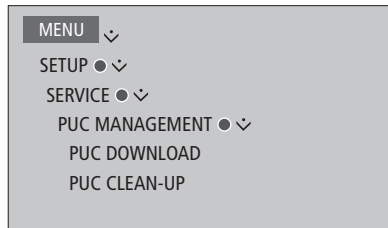

Atsižvelgdami į IR valdomą PUC įrangą, Beo4 galite paspausti **SHIFT + 9**, kad įjungtumėte įrangą. **SHIFT** galite rasti Beo4 **LIST**.

Galite panaikinti PUC skydelius, tačiau patikrinkite, ar nenaikinate skydelių, kuriuos šiuo metu naudoja prijungti gaminiai.

Skaitmeninis tekstas

Jūsų televizorius palaiko skaitmeninį tekstą / MHEG, kuris reikalingas keliose šalyse ir, be visų kitų, CA modulius, kad galėtumėte įjungti skirtingas MHEG programas, kai kanale jos galimos. Kai skaitmeninis tekstas įjungtas, televizoriaus valdymas naudojant Beo4 keliais aspektais skirsis nuo to, kaip aprašyta šiame vadove.

Skaitmeninio teksto / MHEG valdymo įjungimas

Jei šalis arba CA modulis reikalauja suaktyvinti skaitmeninį tekstą, galbūt turite įjungti pačią skaitmeninio teksto funkciją.

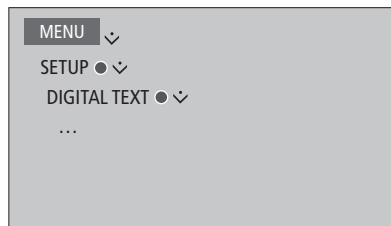

Skaitmeninio teksto funkcijų išvaizda gali skirtis. Jis galima suaktyvinti paspaudus **TEXT** arba spalvotą mygtuką.

Kai skaitmeninis tekstas įjungtas ir ekrane nerodomas meniu prieš spalvotą mygtuką, suaktyvinantį funkciją, turite paspausti **MENU**.

Teletekstas

Galite valdyti teletekstą naudodami teleteksto puslapio viršuje esančią meniu juostą arba nuotolinio pultelio rodyklių mygtukus. Taip pat galite išsaugoti mėgstamiausius teleteksto puslapius, kad juos galėtumėte greitai peržiūrėti.

Jei įjungtas skaitmeninis tekstas ir dabartiniame kanale galima MHEG programa, paspaudus **TEXT** bus suaktyvinta ši programa, o ne įprastas teletekstas.

Suaktyvinus teletekstą ir paspaudus **TEXT** perjungiami dviejų ekranų ir viso ekrano režimai.

Kasdienis valdymas

Teleteksto paleidimas ir išjungimas...

Paspaudę įeikite į pradinį teleteksto puslapį 

Paspaudę grįžkite į ankstesnį puslapį 

Palaikykite nuspaudę, kad išeitumėte iš teleteksto 

Perėjimas į puslapį...
Įeikite į pageidaujamus teleteksto puslapius 

Paspaudę pereikite puslapiuose aukštyn arba žemyn 



Paspaudę perkeltkite į puslapį ir pereikite arba... 



...paspaudę pasirinkite puslapį 

Paspaudę pereikite į rodyklių puslapius 

Antrinių puslapių slinkimo stabdymas...

Sustabdykite slinkimą arba... 

...pereikite prie HALT ir paspauskite 

Paspaudę pasirinkite antrinį puslapį 
arba 

Iš naujo pradėkite slinkimą 

Teleteksto puslapio didinimas
Paspaudę, pereikite prie LARGE 

Paspaudę perjunkite viršutinę ir apatinę puslapio dalį ir įprastą vaizdą 

Norėdami peržiūrėti paslėptą teleteksto puslapio tekstą, pereikite į REVEAL ir paspauskite centrinį mygtuką.

Mėgstamiausių teleteksto puslapių išsaugojimas

Kiekvieno televizoriaus kanalo teleteksto paslaugai yra skirta po devynis MEMO puslapius.

MEMO puslapio kūrimas...

Iškvieskite dažnai žiūrimą puslapį.

0-9

Paspaudę perkeltite žymeklį meniu juostoje prie SETUP ir paspauskite **centrinį** mygtuką. Pateikiamos 9 galimos MEMO vietos ir jų numeriai

<>



Paspaudę išsaugokite esamą puslapį. Žymeklis pereina prie paskesnės galimos MEMO vietos



Paspaudę pasirinkite kitą norimą išsaugoti teleteksto puslapį

0-9

Paspaudę pakartokite procedūrą su kiekvienu puslapiu, kurį norite išsaugoti

Paspaudę išeikite iš MEMO nustatymo, perkeltite žymeklį prie BACK teleteksto meniu juostoje ir paspauskite **centrinį** mygtuką



Kasdienis MEMO puslapių naudojimas

Gali būti, kad pasižiūrėti MEMO teleteksto puslapį norėsite greitai, pvz., išvažiudami į darbą peržiūrėti teletekstu perduodamą informaciją apie eismo sąlygas.

MEMO puslapių peržiūra...

Paspaudę iškvieskite teletekstą

TEXT

Paspaudę perjunkite MEMO puslapius



MEMO puslapio naikinimas...

Paspaudę perkeltite žymeklį prie SETUP ir paspauskite **centrinį** mygtuką

<>



Paspaudę perkeltite žymeklį į MEMO puslapį, kurį norite panaikinti, ir paspauskite **geltoną** mygtuką



Programos teleteksto subtitrų peržiūra...

Jei norite, kad konkrečios programos galimi teleteksto subtitrai būtų rodomi automatiškai, išsaugokite teleteksto subtitrų puslapį kaip MEMO 9 puslapį.

Kitos įrangos valdymas naudojant Beo4 arba Beo6

Integruotasis Peripheral Unit Controller (PUC) veikia kaip prijungtos vaizdo įrangos, pavyzdžiui, skaitmeninio priedėlio, vaizdo įrašymo įrenginio arba Blu-ray grotuvo, ir jūsų Bang & Olufsen nuotolinio valdymo pultelio sąsaja.

Naudokite Bang & Olufsen nuotolinio valdymo pultelį norėdami pasiekti ne Bang & Olufsen įrangos siūlomas funkcijas.

Įjungę įrangą, funkcijas galite matyti televizoriaus ekrano bendrajame meniu arba Beo6 ekrane.

Įvairių įrangos funkcijų instrukcijų ieškokite kiekvieno gaminio vadove.

Kai kurios televizoriaus funkcijos gali neveikti prijungus ne Bang & Olufsen įrangą. Bang & Olufsen palaiko ne visą prijungtą vaizdo įrangą. Norėdami gauti daugiau informacijos apie palaikomą įrangą, kreipkitės į pardavėją.

Beo4 nuotolinio valdymo pultelio naudojimas

Kai įranga įjungta, naudojant Beo4 nuotolinio valdymo pultelį kai kurios funkcijos galimos tiesiogiai Beo4. Papildomos funkcijos galimos bendrajame meniu, kurį iškviečiate ekrane. Šiame meniu galite matyti, kurie Beo4 mygtukai įjungia konkrečias paslaugas ar funkcijas.

Bang & Olufsen pardavėjas gali pateikti PUC susiejimo apžvalgą ir išsamiau paaiškinti, kaip naudojant Beo4 valdyti prijungtą įrangą.

Paspauskite šaltinio mygtuką, sukonfigūruotą prijungtai įrangai, pvz., DVD, įjungti

DVD

Paspaukę iškvieskite pagrindinį meniu, įskaitant su šaltiniu susietas funkcijas

MENU

Paspaukę įjunkite norimą funkciją

0-9

arba

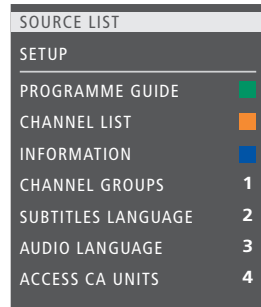

SOURCE LIST	
SETUP	
PROGRAMME GUIDE	■
CHANNEL LIST	■
INFORMATION	■
CHANNEL GROUPS	1
SUBTITLES LANGUAGE	2
AUDIO LANGUAGE	3
ACCESS CA UNITS	4

Bendrojo meniu pavyzdys. Beo4 mygtukai rodomi dešiniojoje meniu dalyje, jų valdomos funkcijos – kairiojoje. Meniu taip pat gali būti pateikiamas mygtukų, esančių jūsų prijungtoje įrangoje, sąrašas.

Tiesioginis Beo4 valdymas

Jei žinote, kuris spalvotasis Beo4 mygtukas įjungia norimą funkciją, galite šią funkciją įjungti neiškvietę bendrojo meniu.

Kai jūsų įranga įjungta...

Paspaukę uždarykite funkciją

Palaikykite nuspaukę, kad iškviestumėte į ekraną programų vadovą arba juostą Now/Next, jei naudojate įrangą, palaikančią šias funkcijas

Paspaukę įjunkite norimą funkciją

MENU

0-9

Kai kurią IR valdomą PUC įrangą reikia įjungti naudojant Beo4 nuotolinio valdymo pultelio kombinaciją **SHIFT + 9**. Kad Beo4 būtų rodoma **SHIFT**, šią funkciją pirmiausia įtraukti į Beo4 funkcijų sąrašą.

Beo6 nuotolinio valdymo pultelio naudojimas

Pagrindines savo įrangos funkcijas galima valdyti Beo6 nuotolinio valdymo pulteliu. Beo6 gali palaikyti ne visas funkcijas. Galimos paslaugos ir funkcijos rodomos Beo6 ekrane, kai įjungiate įrangą.

Paspaudę šaltinio mygtuką
įjunkite prijungtą įrenginį,
pvz., DVD

DVD

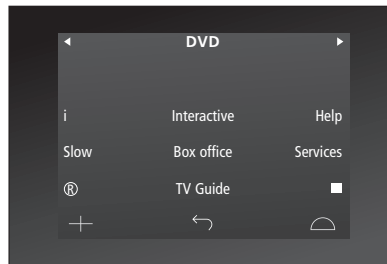

Beo6 ekrane paspauskite
mygtuką, kuris įjungs norimą
funkciją, arba...

...

*Beo6 ekrano, naudojamo skaitmeniniam
priedėliui valdyti, pavyzdys*

...paspaudę iškvieskite pagrindinį
menu, įskaitant su šaltiniu
susietas funkcijas

Menu

Paspauskite mygtuką, kuris
įjungia jūsų norimą naudoti
funkciją

1-9

arba

Tinklo nustatymai

Galite nustatyti savo televizorių, kad jis veiktų tinkle laidiniu arba belaidžiu ryšiu. Nustatant belaidį ryšį reikia prijungti belaidžio tinklo anteną. Nustatymo informacijos ieškokite pradžios vadove. Kad tinklo ryšys būtų patikimas, Bang & Olufsen rekomenduoja naudoti laidinį ryšį.

Norėdami gauti daugiau informacijos apie Bang & Olufsen tinklo nustatymą, kreipkitės į pardavėją.

Kai kuriose rinkose negalima nustatyti belaidžio ryšio, todėl turite naudoti laidinį.

Bang & Olufsen rekomenduoja naudoti atskirą Bang & Olufsen skirstytuvą ir prieigos tašką, kad užtikrintumėte patikimiausią skaitmeninių failų atkūrimą.

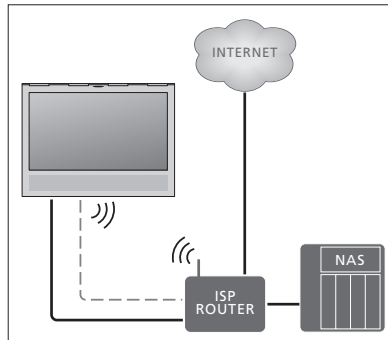

Paprasto laidinio arba nelaidinio ryšio nustatymo pavyzdys

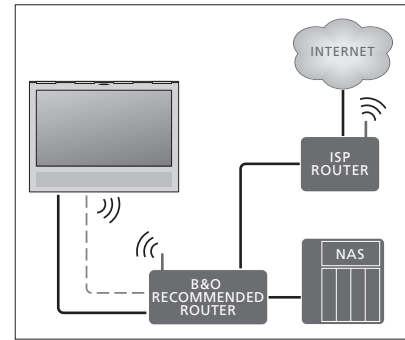

Rekomenduojamo laidinio arba nelaidinio tinklo nustatymo pavyzdys

Laidinio ryšio kūrimas

Prijunkite vieną eternetu laidą prie skirstytuvo, o kitą – prie televizoriaus eternetu lizdo. Daroma prielaida, kad įjungėte savo tinklo paslaugą DHCP.

Jei LAN konfigūravimo nustatymai atliekami automatiškai, IP adresas, potinklio kaukė, tinklų sietuvas ir DNS serveris priskiriami automatiškai. Jei nustatymai atliekami neautomatiškai būdu arba jei IP adresas, potinklio kaukė, tinklų sietuvas ir DNS serveris dėl kokios nors priežasties automatiškai nepriskiriami, turite iškviešti šią informaciją rankiniu būdu.

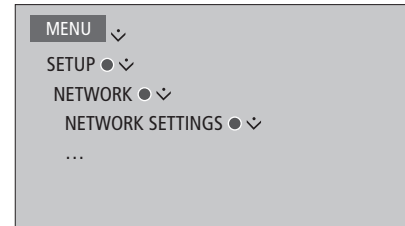

- > Paspauskite **žalią** mygtuką, kad galėtumėte įvardyti LAN ryšį.*¹
- > Paspaudę **centrinį** mygtuką išsaugokite pavadinimą ir sugrįžkite į meniu LAN SETTINGS.
- > Norėdami paryškinti CONFIGURATION, paspauskite apatinę naršymo mygtuko dalį.
- > Norėdami pasirinkti MANUAL arba AUTOMATIC, paspauskite kairiąją arba dešiniąją naršymo mygtuko dalį.
- > Paspauskite **centrinį** mygtuką, kad išsaugotumėte nustatymus.

Jei pasirinkote konfigūraciją MANUAL, turite įvesti IP ADDRESS reikšmę, SUBNET MASK, GATEWAY ir DNS. Paspauskite **centrinį** mygtuką, kad išsaugotumėte nustatymus.

¹*Įvardydami LAN ryšį galite naudoti tik lotynišką rašmenį.

Belaidžio ryšio kūrimas

Jei skirstytuvus turi WPS funkciją (apsaugotas belaidžio tinklo nustatymas), arba galite užmegzti belaidį ryšį automatiškai. Taip pat galite užmegzti ryšį neautomatiškai. Manoma, kad tinkle įjungėte DHCP paslaugą ir kad SSID yra nepaslėptas.

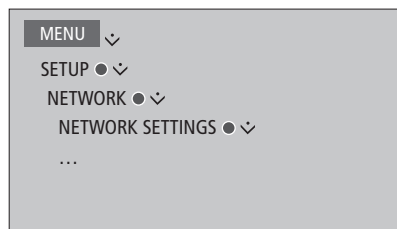

Automatinis prisijungimas prie belaidžio tinklo...

- > Paspaudę **centrinį** mygtuką iškvieskite meniu WLAN SETTINGS ir paryškinkite WLAN.
- > Paspaudę skirstytuvo WPS mygtuką įjunkite WPS funkciją.
- > Norėdami įjungti belaidį LAN ir išsaugoti nustatymą, paspauskite kairiąją arba dešiniąją naršymo mygtuko dalį.
- > Norėdami paryškinti WLAN PROTECTED SETUP, paspauskite naršymo mygtuko apatinę dalį, o norėdami iškviesiti meniu, paspauskite **centrinį** mygtuką. Čia galite matyti belaidžio ryšio būseną. Kai ekrane rodoma CONNECTED, jūsų televizorius tinkamai sukonfigūruotas tinkle.
- > Paspaudę **centrinį** mygtuką grįžkite į meniu NETWORK.

Neautomatinis prisijungimas prie belaidžio tinklo...

- > Paspaudę **centrinį** mygtuką iškvieskite meniu WLAN SETTINGS ir paryškinkite NETWORK LIST.
- > Paspaudę **centrinį** mygtuką iškvieskite meniu NETWORK LIST.
- > Paspauskite **geltoną** mygtuką, jei norite atnaujinti tinklų sąrašą.
- > Norėdami paryškinti tinklų skirstytuvą, paspauskite naršymo mygtuko viršutinę arba apatinę dalį, o norėdami įvesti slaptažodį, paspauskite **centrinį** mygtuką.*¹
- > Norėdami įvesti belaidžio tinklo slaptažodį, naudokite naršymo mygtuką, o norėdami užmegzti ryšį, paspauskite **centrinį** mygtuką. Kai ekrane rodoma CONNECTED, jūsų televizorius tinkamai sukonfigūruotas tinkle.
- > Paspaudę **centrinį** mygtuką grįžkite į meniu NETWORK.

Belaidžio tinklo signalo tikrinimas...

- > Iškvieskite meniu NETWORK INFO ir paryškinkite ADVANCED INFO (WLAN).
- > Paspaudę **centrinį** mygtuką iškvieskite meniu ADVANCED INFO (WLAN).
- > Meniu LEVEL patikrinkite signalo stiprumą:

- ***** Puikus ryšio signalas
- **** Labai geras ryšio signalas
- *** Geras ryšio signalas
- ** Stabilus ryšio signalas
- * Nestabilus ryšio signalas

Prisiminkite, kad norint pasiekti šį meniu televizorius turi būti prijungtas belaidžiu ryšiu.

Daugiau informacijos apie skirstytuvą ieškokite su juo pateiktame vadove.

Jūsų televizorius palaiko 2,4 GHz ir 5 GHz. Norėdami gauti daugiau informacijos, susisiekite su platintoju.

Žr. tinklo informaciją

Meniu NETWORK INFO galite peržiūrėti tinklo ryšio informaciją.

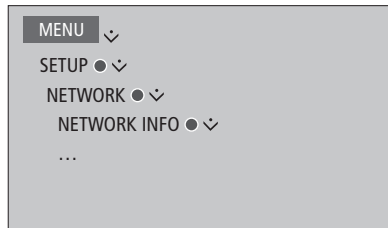

Pastaba: keičiantis aplinkai, anksčiau gerai veikęs nustatymas gali sukelti problemų. Patikrinkite eterinio ryšio arba skirstytuvą. Jei problema neišsprendžiama, kreipkitės į pardavėją.

Du televizoriai toje pačioje patalpoje



Jei televizorių pastatėte patalpoje, kurioje jau yra kitas Bang & Olufsen televizorius, ir nuotolinio valdymo pultelio komandas gali priimti abu televizoriai, turite pakeisti televizoriaus parinkties Option nustatymą. Taip neįjungsite abiejų televizorių vienu metu.

Nustatydami televizoriaus parinktį Option, iš elektros tinklo išjunkite televizorių, kurio nustatyti nenorite. Tada bus nustatyta tik norimo televizoriaus parinktis Option.

Vienas nuotolinio valdymo pultelis abiem televizoriams

Jei norite, kad televizorius veiktų tinkamai, svarbu, kad būtų nustatyta tinkama televizoriaus parinktis Option. Jei naudojate Beo4, reikia nustatyti televizoriaus parinktį Option 4. Jei naudojate Beo6, reikia nustatyti tinkamą televizoriaus zoną.*1

Parinkties nustatymas naudojant Beo4...

Laikydami nuspaustą Beo4 mygtuką , paspauskite mygtuką .

Atleiskite abu mygtukus

Paspaudę Beo4 ekrane iškvieskite **OPTION?**



Paspaudę Beo4 ekrane iškvieskite **V.OPT** ir paspauskite **4**



Parinkties nustatymas naudojant Beo6...

Atsistokite prieš televizorių

Laikydami nuspaustą mygtuką , paspauskite **centrinį** mygtuką, kad Beo6 iškviestumėte meniu **SETUP**

Atleiskite abu mygtukus

Paspaudę Beo6 iškvieskite ekraną **Option Programming**

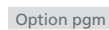

Paspauskite mygtuką, atitinkantį zoną, kurioje pastatytas televizorius

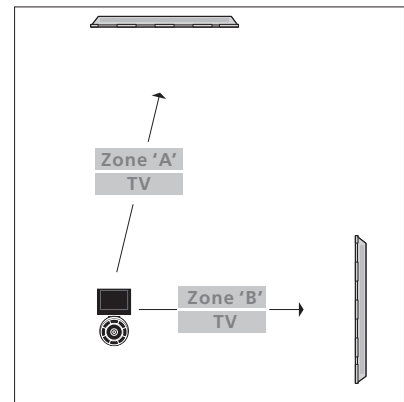
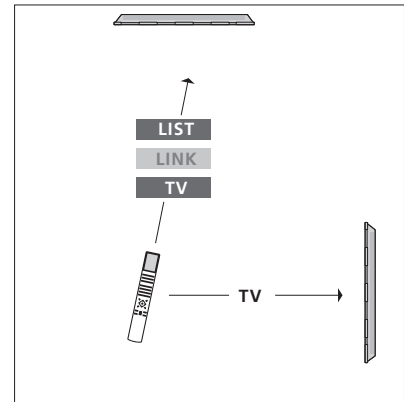

Beo4 – televizoriaus valdymas naudojant parinktį Option 4...

Paprastai šaltinį, pvz., TV, galite įjungti paspausdami atitinkamą nuotolinio valdymo pultelio šaltinio mygtuką. Tačiau, jei naudojate Beo4, nustatę televizoriaus parinktį Option 4, turite atlikti šiuos veiksmus:

Paspaudę Beo4 ekrane iškvieskite **LINK**



Paspauskite šaltinio mygtuką, pvz., **TV**



*1 **PASTABA!** Norėdami gauti informacijos apie zonos pasirinkimą, kreipkitės į pardavėją.